

AJTÓKATALÓGUS
INVADO
4. KIADÁS

MODUL AJTÓK ■

FÓLIÁS AJTÓK ■

ÜVEG AJTÓK ■

MŰSZAKI AJTÓK ■

HARMONIKA AJTÓK ■

TOLÓ RENDSZEREK ■

AJTÓ TOKOK ■

KILINCSEK ■

Kítárjuk az ajtót vágyai előtt...



Az INVADO kínálatának legerősebb elemei az ajtólap és ajtó tok gyártás, ezért a vállalat életében jelentős áttörést jelentett egy korszerű ajtófóliázó gyártósor üzembe állítása. (INVADO technológia) Az innovatív ajtógyártási módszereknek köszönhetően az INVADO a technológiailag legfejlettebb európai vállalatok közé tartozik. A technológia legfontosabb eleme a felületek fóliázása élenkénti összekapcsolás nélkül. Ennek köszönhetően az élek nem csak esztétikusak, hanem ellenállóbbak is a sérülésekkel szemben. Gyakorlatilag nincs mód a szélek letörésére, mivel a fólia széleinek összeillesztése a falc belső oldalán – szem elől rejtve - történik. Ezt a technológiát 2007 óta alkalmazzuk minden fóliás ajtótypusnál. Ennek a technológiának köszönhető, hogy az INVADO ajtói, a piacon egyedül álló módon legömbölyített élekkel készülnek, ami biztonságos, és nem sérti meg a felhasználók kezét.

Minőség mindenképp:

Az INVADO arra törekszik, hogy az egyes ügyfelek igényeinek tökéletes kielégítése érdekében folyamatosan javítsa termékei minőségét. A minőség kiemelt célunk. Vezérelvünk a minőség a tervezéstől a teljes gyártási folyamaton át. Az ISO 9001: 2009 tanúsítvány is bizonyítéka annak, hogy cégünk kiváló minőségű termékek gyártását tartja legfontosabb céljának. Az INVADO valamennyi terméke megfelel az európai szabványoknak. A kiváló termékminőség, a színvonalas kiszolgálás, a szállítási határidők pontos betartása miatt vevőink megbízható partnernek tartják cégünket.

Biztonságos élek

Az INVADO fóliás ajtóit az INVADO szabadalmaztatott technológiájával készítjük, ami magában foglalja a fólia falc belső oldalán történő illesztését. Ez az egyedi technológia biztosítja, hogy az élek nem válnak vagy törnek le, ezáltal tovább maradnak szépek és újszerűek.

FÓLIÁS AJTÓK szerkezete

- LEGÖMBÖLYÍTETT SÁRKOK**
Biztonságos kivitel
- 2 vagy 3 („90”-es szélességi mérethő) becsavarós pipapánt
- STANDARD KITÖLTÉS**
papírrács betét (papírrács)
- FELÁR ELLENÉBEN KÉRHETŐ KITÖLTÉS**
Csőfuratos forgócsap
- FÓLIA SZÉLEK ILLESZTÉSE A FALC BELSŐ OLDALÁN**
Újító fóliázási technológia
- LEMEZELT KIVITEL**
Üvegszűrő lécz
- Matt üveg SATINATO**
- KILINCSEK**
széles választék
- SZELLŐZÉS**
Szellőző lyukak, alámarrás vagy rács* (*csak a NORMA DECOR ajtóknál)
- DUPLA ALSÓ KERET**
5cm-es visszavágási lehetőség

MODUL AJTÓK szerkezete

- MASZÍV MODULÁRIS FELÉPÍTÉS**
Nincs üvegszűrő
- KILINCSEK**
széles választék
- NEM ÁTLÁTSZÓ ÜVEGBETÉT**
6 féle színben
- SZELLŐZÉS**
Alámarrás, kerék vagy négyzetleges fém szellőzők
- ENDURO PLUS FÓLIA FELÜLET**
és sok más egyéb, beleértve a nagyon ellenálló CPL felületet is
- LEGÖMBÖLYÍTETT SÁRKOK**
Biztonságos kivitel
- AJTÓLAP KITÖLTÉS**
22mm vastag MDF betétek
- Matt üveg SATINATO**
- 2 vagy 3 („90”-es szélességi mérethő) becsavarós pipapánt

**24 HÓNAP
GARANCIA
AZ INVADO AJTÓKRA**

Elismerések és díjak



“Fogyasztói babér”

Az INVADO márka elismert és megbecsült a lengyel fogyasztók körében így méltán viselik a rangos “Fogyasztói babér” emblémát.



“Üzleti gazella”

Az INVADO ismételten elnyerte a Lengyelország legdinamikusabban fejlődő vállalkozása címet.



“Átlátható vállalat”

Az INVADO megkapta az „Átlátható cég” oklevelet a „A DUN AND BRADSTREET” által. Ez bizonyítja, hogy a cégünk eleget tesz a rendszeres időközönkénti pénzügyi beszámoló közzétételének, lehetővé téve ezzel is a cég ügyeinek átláthatóságát a piacon. A kitüntetés hasonló a tényhez, hogy az INVADO a fair play szabályi szerint működik.



The mark of
responsible forestry

FSC®

A természet védelme és a helyi közösségek jogainak tiszteletben tartása az INVADO fejlesztési stratégiájában vezérmotívum. Ezt a nemzetközi Forest Stewardship Council® (Erdő Gondnoksági Tanács) bizonyítványa igazolja, melyet a cég 2007-ben nyert el. Ezt a kitüntetést csak olyan cégek / szervezetek / intézetek kaphatják meg, amelyek ésszerűen használják az erdőgazdasági forrásokat.

Kérje a termék FSC® tanúsítvány minőségi besorolását

N FELÜLETKÉPZÉSEK.....	4
ÜVEGEK.....	5
MODUL AJTÓ VÁLASZTÉK:	
N Destino Unico.....	6
N Livata.....	8
N Versano.....	10
N Nogaro.....	12
N Tamparo.....	14
Linea Forte.....	16
Capena Inserto.....	18
Martina.....	20
Malawi.....	22
Salento.....	24
Bianco.....	26
Larina.....	28
Domino.....	30
D'Artagnan.....	32
FÓLIÁS AJTÓ VÁLASZTÉK:	
Norma Decor.....	34
Torino.....	36
Merano.....	38
Dolce.....	40
Nida.....	40
N Lido.....	42
Strada.....	44
Orso.....	46
Gemini.....	48
Virgo.....	48
Aquarius.....	50
Libra.....	50
Taurus.....	50
Sagittarius.....	52
TOLÓ AJTÓK:	
Falban futó.....	54
Fal előtt futó.....	55
ÜVEG AJTÓK:	
Amber.....	56
HARMÓNKA AJTÓK.....	
MŰSZAKI AJTÓK:	
Ignis.....	58
Egida.....	59
TECHNIKAI INFORMÁCIÓK.....	
AJTÓTOK:	
Blokktok.....	61
Állítható tok.....	61
Állítható ajtótok falcnélküli modul ajtókhöz.....	62
N KILINCSEK.....	63
TARTOZÉKOK.....	63

E ENDURO felület

A felhasználás intenzivitása: ●●●

A felület osztályozása MEDIUM 1:

Ragasztott, magas esztétikai követelményeknek megfelelő, a fa természetes jellegét visszaadó, és tökéletes tartósággal jellemezhető.

Rendeltetés:

Épületek, a legkülönbözőbb rendeltetésű helyiségek.

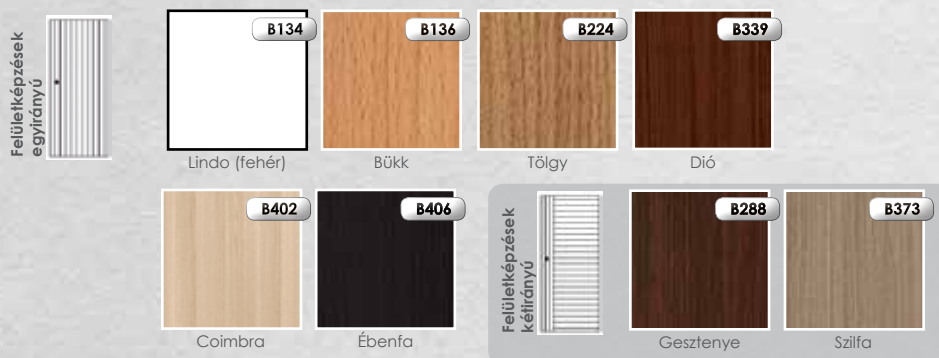

E ENDURO 3D felület



E+ ENDURO PLUS felület

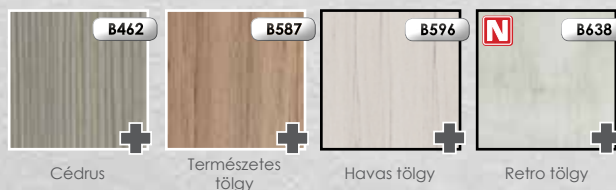

EP Laminált ECO-FURNÉR (CLPL/CPL)

A felhasználás intenzivitása: ●●●●●

A felület osztályozása TOP 1:

Magas minőségű fedés modern színárnyalatokkal, nagyon magas tartósági paraméterekkel.

Rendeltetés:

Szállodák, irodák, középületek

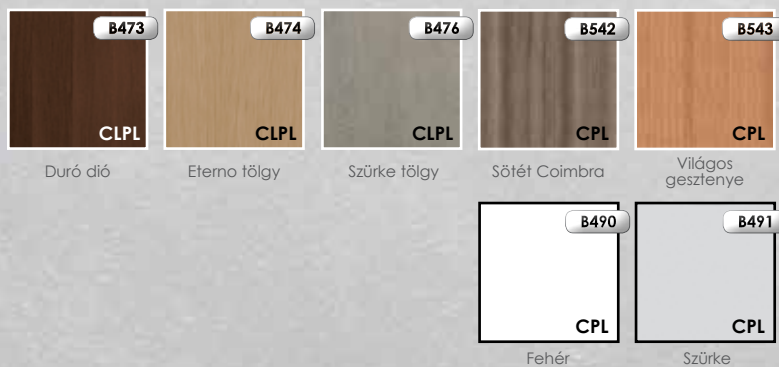

R DOMBORNYOMOTT felület

A felhasználás intenzivitása: ●●●●●

A felület osztályozása MEDIUM 2:

Magas esztétikai követelményeknek megfelelő, megnövelt ellenállóságú felület.

Rendeltetés:

Épületek, a legkülönbözőbb rendeltetésű helyiségek.

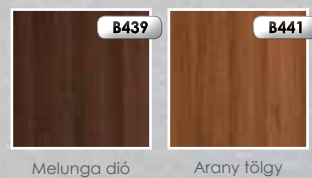

átlátszó



satinato



nero



master carre



contrasto



csincsilla



MEGJEGYZÉS:
AZ ÜVEGEK ÁRNYALATA MEGRENDELÉSENKÉNT KISSÉ ELTÉRHEK

MODUL AJTÓ VÁLASZTÉK

DESTINO UNICO



Destino Unico 1



Destino Unico 2



Destino Unico 3



Destino Unico 4



Destino Unico 5



ELÉRHETŐ ÜVEGBETÉT SZÍNEK:



KONSTRUKCIÓ:

- MDF keret,
- a szárnyak kitöltése 22mm-es MDF lap és/vagy 4mm-es üvegetbetét,
- az üvegetbetét szélessége 80mm,
- ajtólapok függőleges élei lekerekítettek **(további információ a 60. oldalon)**,
- szárnyak aljából max.: 40 mm vágható (nem érvényes a szellőzővel ellátott szárnyakra),
- egyszárnyú az alábbi szélességtől „60” - „100”,
- kétszárnyú az alábbi szélességtől „120” - „200”,
- a kétszárnyú falc nélküli ajtóknál a nyílást egy takaróléccel fedik az ajtók oldaláról **(rajz a 62 oldalon)**.

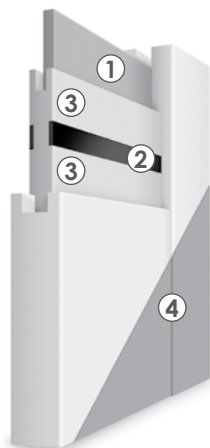

**KERESZTMETSZETI RAJZ MODUL AJTÓK
DESTINO UNICO**

- 1 **kitöltő elemek**
panel vagy üveg, a modelltől függően (4 mm vastag)
- 2 **üvegetbetét - 80 mm**
a választott színben
- 3 **kitöltő elemek**
MDF betét (22 mm vastag)
- 4 **keret**
MDF lapból készült, fólia vagy laminált borítással

STANDARD FELSZERELÉS:

- zár 72mm-es lyuktávolsággal, BB, WC (fordítógombbal) vagy cilinderzárral,
- becsavarós pipapánt – 2db a „60” - „80” ajtólap méretig, 3db a „90” és „100”-as lapméret esetén,
- falc nélküli kivitel esetén rejtett pántok, 3D állítási lehetőséggel, INOX színben.

Műszaki engedély ITB AT-15-7089/2011

VÁLASZTHATÓ TOKOK:



FELÁRAS KIEGÉSZÍTŐK:

- szellőző bevarás ajtólap alján
- kulcslyuk nélküli kivitel
- 100-as ajtólapszélesség
- plusz pánt „60” - „80” -as ajtólapokhoz
- pánttakaró
- kétszárnyú kivitel
- falc nélküli ajtólap (toló ajtókhöz)
- cilinder betét 31/36
- fém szellőzők, négyzetletes (króm, nikkel), kerek (króm, bronz)
- PVC szellőző lyukak

KIEGÉSZÍTŐ INFORMÁCIÓK:
BŐVEBB INFORMÁCIÓ A TOKOKRÓL, MÉRETTÁBLÁK A 61-62. OLDALON.
FELSZERELTSÉG ÉS KIEGÉSZÍTŐK A 63 OLDALON.

FELÜLETKÉPZÉSEK:

E ENDURO felület

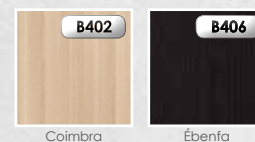

E ENDURO PLUS felület

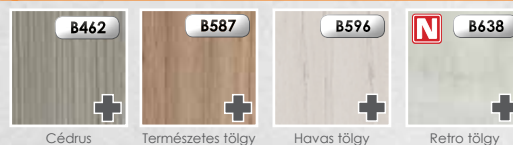

E ENDURO 3D felület

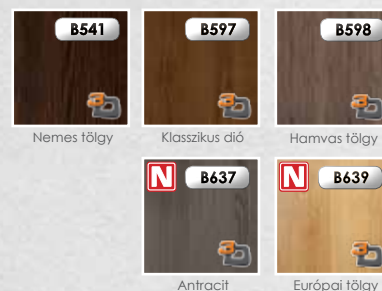

R DOMBORNYOMOTT felület

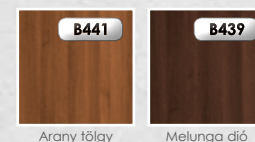

EF Laminált ECO-FURNÉR (CLPL/CPL)



ÜVEGEK:



MEGJEGYZÉS: AZ ÜVEG FÉNYES OLDALA A PÁNT FELŐLI OLDALON VAN.



Livata 1



Livata 2



Livata 3



Livata 4



KONSTRUKCIÓ:

- MDF keret,
- a szárnyak kitöltése 22mm-es MDF lap és/vagy 4mm-es üvegbetét,
- ajtólapok függőleges élei lekerekítettek (**további információ a 60. oldalon**),
- szárnyak aljából max.: 40 mm vágható (nem érvényes a szellőzővel ellátott szárnyakra),
- egyszárnyú az alábbi szélességtől „60” - „100”,
- kétszárnyú az alábbi szélességtől „120” - „200”,
- a kétszárnyú falc nélküli ajtóknál a nyílást egy takaróléccel fedik az ajtótok oldaláról (**rajz a 62 oldalon**),

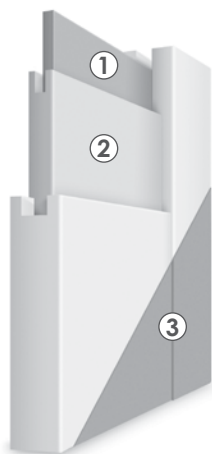

KERESZTMETSZETI RAJZ MODUL AJTÓK LIVATA

- 1 **kitöltő elemek**
panel vagy üveg, a modelltől függően (4 mm vastag)
- 2 **kitöltő elemek**
MDF betét (22 mm vastag)
- 3 **keret**
MDF lapból készült, fólia vagy laminált borítással

STANDARD FELSZERELÉS:

- zár 72mm-es lyuktávolsággal, BB, WC (fordítógombbal) vagy cilinderzárral,
- becsavarós pipapánt – 2db a „60” - „80” ajtólap méretig, 3db a „90” és „100”-as lapméret esetén,
- falc nélküli kivitel esetén rejtett pántok, 3D állítási lehetőséggel, INOX színben.

Műszaki engedély ITB AT-15-7089/2011

VÁLASZTHATÓ TOKOK:



FELÁRAS KIEGÉSZÍTŐK:

- szellőző beáramlás ajtólap alján
- kulcslyuk nélküli kivitel
- 100-as ajtólapszélesség
- plusz pánt „60” - „80” -as ajtólapokhoz
- pánttakaró
- kétszárnyú kivitel
- falc nélküli ajtólap (toló ajtókhöz)
- cilinder betét 31/36
- fém szellőzők, négyszögletes (króm, nikkel), kerek (króm, bronz)
- PVC szellőző lyukak

KIEGÉSZÍTŐ INFORMÁCIÓK:
BŐVEBB INFORMÁCIÓ A TOKOKRÓL, MÉRETTÁBLÁK A 61-62. OLDALON.
FELSZERELTSÉG ÉS KIEGÉSZÍTŐK A 63 OLDALON.

FELÜLETKÉPZÉSEK:

E ENDURO felület

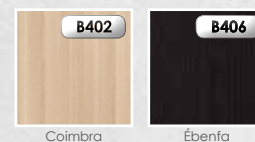

E ENDURO PLUS felület

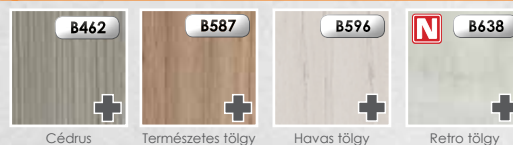

E ENDURO 3D felület

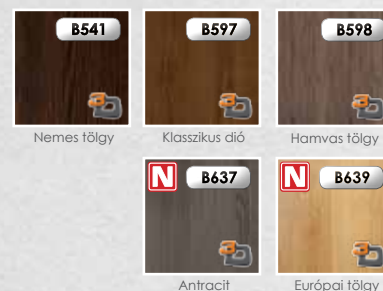

R DOMBORNYOMOTT felület

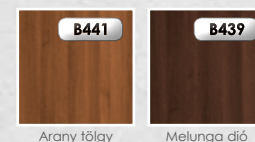

EF Laminált ECO-FURNÉR (CLPL/CPL)



ÜVEGEK:



MEGJEGYZÉS: AZ ÜVEG FÉNYES OLDALA A PÁNT FELŐLI OLDALON VAN.



KONSTRUKCIÓ:

- MDF keret,
- a szárnyak kitöltése 22mm-es MDF lap és/vagy 4mm-es üvegbetét,
- a keret felső eleme 350mm magas, az alsó eleme 400mm magas,
- ajtólapok függőleges élei lekerekítettek (**további információ a 60. oldalon**),
- szárnyak aljából max.: 40 mm vágható (nem érvényes a szellőzővel ellátott szárnyakra),
- egyszárnyú az alábbi szélességtől „60” - „100”,
- kétszárnyú az alábbi szélességtől „120” - „200”,
- a kétszárnyú falc nélküli ajtóknál a nyílást egy takaróléccel fedik az ajtók oldaláról (**rajz a 62 oldalon**),

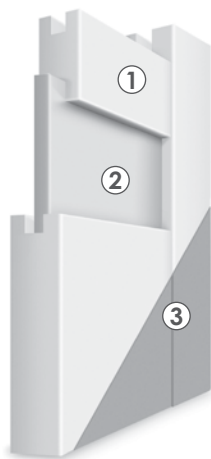

**KERESZTMETSZETI RAJZ MODUL AJTÓK
VERSANO**

- 1** kitöltő elem
MDF betét (22 mm vastag)
- 2** kitöltő elem
panel vagy üveg, a modelltől függően (4 mm vastag)
- 3** keret
MDF lapból készült, fólia vagy laminált borítással

STANDARD FELSZERELÉS:

- zár 72mm-es lyuktávolsággal, BB, WC (fordítógombbal) vagy cilinderzárral,
- becsavarós pipapánt – 2db a „60” - „80” ajtólap méretig, 3db a „90” és „100”-as lapméret esetén,
- falc nélküli kivitel esetén rejtett pántok, 3D állítási lehetőséggel, INOX színben.

Műszaki engedély ITB AT-15-7089/2011

VÁLASZTHATÓ TOKOK:



FELÁRAS KIEGÉSZÍTŐK:

- szellőző bevarás ajtólap alján
- kulcslyuk nélküli kivitel
- 100-as ajtólapszélesség
- plusz pánt „60” - „80” -as ajtólapokhoz
- pánttakaró
- kétszárnyú kivitel
- falc nélküli ajtólap (toló ajtókhoz)
- cilinder betét 31/36
- fém szellőzők, négyzetletes (króm, nikkel), kerek (króm, bronz)
- PVC szellőző lyukak

FELÜLETKÉPZÉSEK:

E ENDURO felület

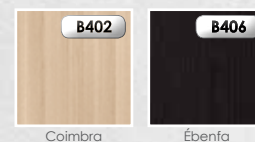

E ENDURO PLUS felület

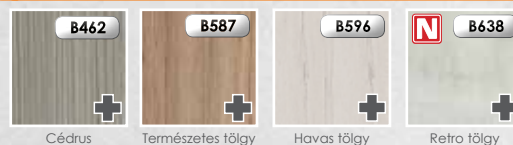

E ENDURO 3D felület

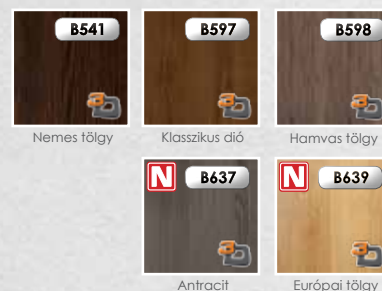

R DOMBORNYOMOTT felület

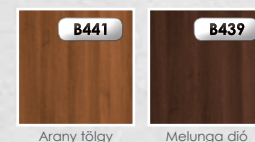

EF Laminált ECO-FURNÉR (CLPL/CPL)

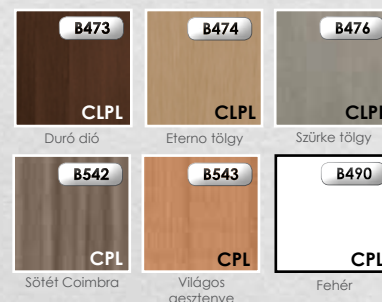

ÜVEGEK:



MEGJEGYZÉS: AZ ÜVEG FÉNYES OLDALA A PÁNT FELŐLI OLDALON VAN.



KIEGÉSZÍTŐ INFORMÁCIÓK:
BŐVEBB INFORMÁCIÓ A TOKOKRÓL, MÉRETTÁBLÁK A 61-62. OLDALON.
FELSZERELTSÉG ÉS KIEGÉSZÍTŐK A 63 OLDALON.



Nogaro 1



Nogaro 2



Nogaro 3



KONSTRUKCIÓ:

- MDF keret,
- a szárnyak kitöltése 22mm-es MDF lap és/vagy 4mm-es üveget,
- ajtólapok függőleges élei lekerekítettek **(további információ a 60. oldalon)**,
- szárnyak aljából max.: 40 mm vágható (nem érvényes a szellőzővel ellátott szárnyakra),
- egyszárnyú az alábbi szélességtől „60” - „100”,
- kétszárnyú az alábbi szélességtől „120” - „200”,
- a kétszárnyú falc nélküli ajtóknál a nyílást egy takaróléccel fedik az ajtótok oldaláról **(rajz a 62 oldalon)**,

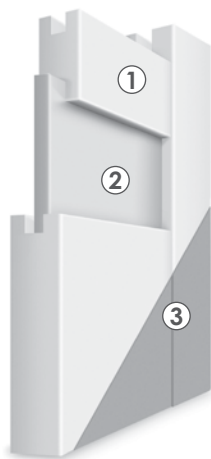

KERESZTMETSZETI RAJZ MODUL AJTÓK NOGARO

- 1 **kitöltő elemek**
MDF betét (22 mm vastag)
- 2 **kitöltő elemek**
panel vagy üveg, a modelltől függően (4 mm vastag)
- 3 **keret**
MDF lapból készült, fólia vagy laminált borítással

STANDARD FELSZERELÉS:

- zár 72mm-es lyuktávolsággal, BB, WC (fordítógombbal) vagy cilinderzárral,
- becsavarós pipapánt – 2db a „60” - „80” ajtólap méretig, 3db a „90” és „100”-as lapméret esetén,
- falc nélküli kivitel esetén rejtett pántok, 3D állítási lehetőséggel, INOX színben.

Műszaki engedély ITB AT-15-7089/2011

VÁLASZTHATÓ TOKOK:



FELÁRAS KIEGÉSZÍTŐK:

- szellőző beáramlás ajtólap alján
- kulcslyuk nélküli kivitel
- 100-as ajtólapszélesség
- plusz pánt „60” - „80” -as ajtólapokhoz
- pánttakaró
- kétszárnyú kivitel
- falc nélküli ajtólap (toló ajtókhöz)
- cilinder betét 31/36
- fém szellőzők, négyszögletes (króm, nikkel), kerek (króm, bronz)
- PVC szellőző lyukak

FELÜLETKÉPZÉSEK:

E ENDURO felület

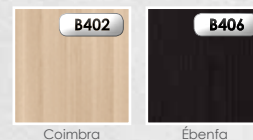

E ENDURO PLUS felület

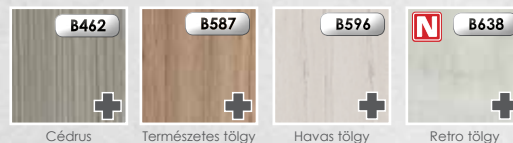

E ENDURO 3D felület

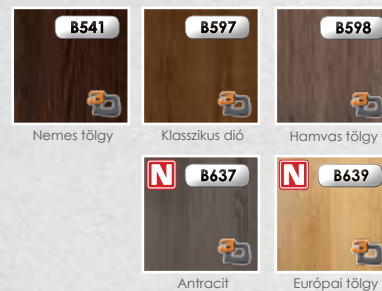

R DOMBORNYOMOTT felület

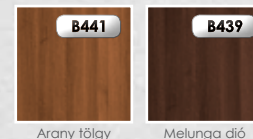

EF Laminált ECO-FURNÉR (CLPL/CPL)



ÜVEGEK:



MEGJEGYZÉS: AZ ÜVEG FÉNYES OLDALA A PÁNT FELŐLI OLDALON VAN.



KIEGÉSZÍTŐ INFORMÁCIÓK:
BŐVEBB INFORMÁCIÓ A TOKOKRÓL, MÉRETTÁBLÁK A 61-62. OLDALON.
FELSZERELTSÉG ÉS KIEGÉSZÍTŐK A 63 OLDALON.



Tamparo 1



Tamparo 2



Tamparo 3



KONSTRUKCIÓ:

- MDF keret,
- a szárnyak kitöltése 22mm-es MDF lap és/vagy 4mm-es üvegbetét,
- ajtólapok függőleges élei lekerekítettek (**további információ a 60. oldalon**),
- szárnyak aljából max.: 40 mm vágható (nem érvényes a szellőzővel ellátott szárnyakra),
- egyszárnyú az alábbi szélességtől „60” - „100”,
- kétszárnyú az alábbi szélességtől „120” - „200”,
- a kétszárnyú falc nélküli ajtóknál a nyílást egy takaróléccel fedik az ajtótok oldaláról (**rajz a 62 oldalon**),

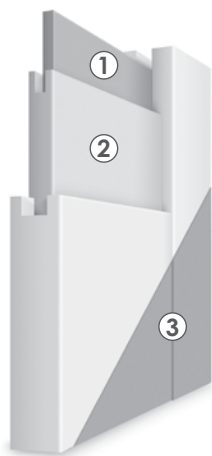

KERESZTMETSZETI RAJZ MODUL AJTÓK TAMPARO

- 1 **kitöltő elemek**
panel vagy üveg, a modelltől függően (4 mm vastag)
- 2 **kitöltő elemek**
MDF betét (22 mm vastag)
- 3 **keret**
MDF lapból készült, fólia vagy laminált borítással

STANDARD FELSZERELÉS:

- zár 72mm-es lyuktávolsággal, BB, WC (fordítógombbal) vagy cilinderzárral,
- becsavarós pipapánt – 2db a „60” - „80” ajtólap méretig, 3db a „90” és „100”-as lapméret esetén,
- falc nélküli kivitel esetén rejtett pántok, 3D állítási lehetőséggel, INOX színben.

Műszaki engedély ITB AT-15-7089/2011

VÁLASZTHATÓ TOKOK:



FELÁRAS KIEGÉSZÍTŐK:

- szellőző beáramlás ajtólap alján
- kulcslyuk nélküli kivitel
- 100-as ajtólapszélesség
- plusz pánt „60” - „80” -as ajtólapokhoz
- pánttakaró
- kétszárnyú kivitel
- falc nélküli ajtólap (toló ajtókhöz)
- cilinder betét 31/36
- fém szellőzők, négyszögletes (króm, nikkel), kerek (króm, bronz)
- PVC szellőző lyukak

KIEGÉSZÍTŐ INFORMÁCIÓK:
BŐVEBB INFORMÁCIÓ A TOKOKRÓL, MÉRETTÁBLÁK A 61-62. OLDALON.
FELSZERELTSÉG ÉS KIEGÉSZÍTŐK A 63 OLDALON.

FELÜLETKÉPZÉSEK:

E ENDURO felület

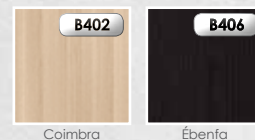

E ENDURO PLUS felület

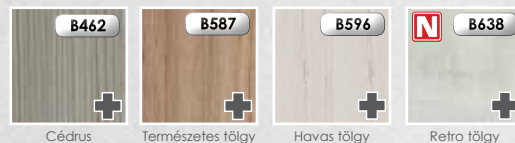

E ENDURO 3D felület

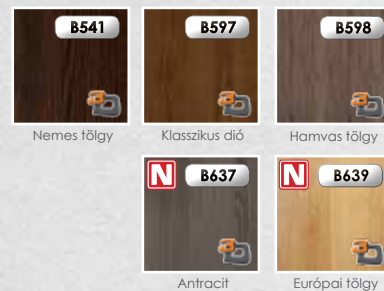

R DOMBORNOMOTT felület

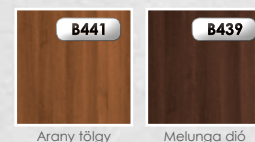

EF Laminált ECO-FURNÉR (CLPL/CPL)



ÜVEGEK:



MEGJEGYZÉS: AZ ÜVEG FÉNYES OLDALA A PÁNT FELŐLI OLDALON VAN.

MODUL AJTÓ VÁLASZTÉK

LINEA FORTE



Linea Forte 1



Linea Forte 2



Linea Forte 3



Linea Forte 4



Linea Forte 5



KONSTRUKCIÓ:

- MDF keret,
- a szárnyak kitöltése 22mm-es MDF lap és/vagy 4mm-es üvegbetét,
- ajtólapok függőleges élei lekerekítettek (**további információ a 60. oldalon**),
- szárnyak aljából max.: 40 mm vágható (nem érvényes a szellőzővel ellátott szárnyakra),
- egyszárnyú az alábbi szélességtől „60” - „100”,
- kétszárnyú az alábbi szélességtől „120” - „200”,
- a kétszárnyú falc nélküli ajtóknál a nyílást egy takaróléccel fedik az ajtótok oldaláról (**rajz a 62 oldalon**),

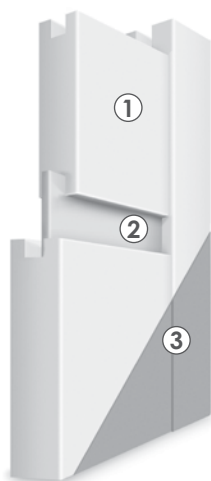

KERESZTMETSZETI RAJZ MODUL AJTÓK LINEA FORTE

- 1** kitöltő elemek
MDF betét (22 mm vastag)
- 2** kitöltő elemek
panel vagy üveg, a modelltől függően (4 mm vastag)
- 3** keret
MDF lapból készült, fólia vagy laminált borítással

STANDARD FELSZERELÉS:

- zár 72mm-es lyuktávolsággal, BB, WC (fordítógombbal) vagy cilinderzárral,
- becsavarós pipapánt – 2db a „60” - „80” ajtólap méretig, 3db a „90” és „100”-as lapméret esetén,
- falc nélküli kivitel esetén rejtett pántok, 3D állítási lehetőséggel, INOX színben.

Műszaki engedély ITB AT-15-7089/2011

VÁLASZTHATÓ TOKOK:



BLOKKTOK



ÁLLÍTHATÓ TOK



ÁLLÍTHATÓ AJTÓK
FALCNÉLKÜLI MODUL
AJTÓKHOZ

FELÁRAS KIEGÉSZÍTŐK:

- szellőző bejárás ajtólap alján
- kulcslyuk nélküli kivitel
- 100-as ajtólapszélesség
- plusz pánt „60” - „80” -as ajtólapokhoz
- pánttakaró
- kétszárnyú kivitel
- falc nélküli ajtólap (toló ajtókhöz)
- cilinder betét 31/36
- fém szellőzők, négyszögletes (króm, nikkel), kerek (króm, bronz)
- PVC szellőző lyukak

FELÜLETKÉPZÉSEK:

E ENDURO felület

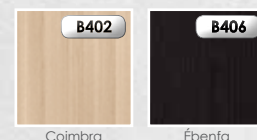

E ENDURO PLUS felület



E ENDURO 3D felület

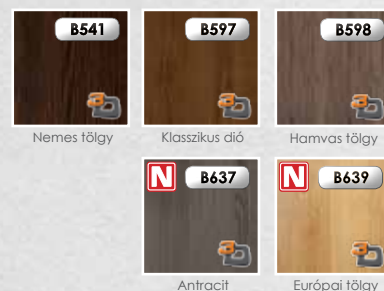

R DOMBORNÝOMOTT felület

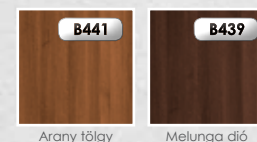

EF Laminált ECO-FURNÉR (CLPL/CPL)



ÜVEGEK:



EDZETT ÜVEG

MEGJEGYZÉS: AZ ÜVEG FÉNYES OLDALA A PÁNT FELŐLI OLDALON VAN.



KIEGÉSZÍTŐ INFORMÁCIÓK:
BŐVEBB INFORMÁCIÓ A TOKOKRÓL, MÉRETTÁBLÁK A 61-62. OLDALON.
FELSZERELTSÉG ÉS KIEGÉSZÍTŐK A 63 OLDALON.

CAPENA INSERTO



Capena Inserto 1



Capena Inserto 2



Capena Inserto 3



Capena Inserto 4



Capena Inserto 5



KONSTRUKCIÓ:

- MDF keret,
- a szárnyak kitöltése 22mm-es MDF lap és/vagy 4mm-es üveget,
- ALU csík - 8mm,
- ajtólapok függőleges élei lekerekítettek (**további információ a 60. oldalon**),
- szárnyak aljából max.: 40 mm vágható (nem érvényes a szellőzővel ellátott szárnyakra),
- egyszárnyú az alábbi szélességtől „60” - „100”,
- kétszárnyú az alábbi szélességtől „120” - „200”,
- a kétszárnyú falc nélküli ajtóknál a nyílást egy takaróléccel fedik az ajtók oldaláról (**rajz a 62 oldalon**),

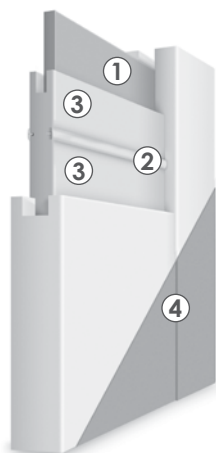

**KERESZTMETSZETI RAJZ MODUL AJTÓK
CAPENA INSERTO**

- 1 **kitöltő elemek**
panel vagy üveg, a modelltől függően
(4 mm vastag)
- 2 **ALU csík - 8mm**
- 3 **kitöltő elemek**
MDF betét (22 mm vastag)
- 4 **keret**
MDF lapból készült, fólia vagy
laminált borítással

STANDARD FELSZERELÉS:

- zár 72mm-es lyuktávolsággal, BB, WC (fordítógombbal) vagy cilinderral,
- becsavarós pipapánt – 2db a „60” - „80” ajtólap méretig, 3db a „90” és „100”-as lapméret esetén,
- falc nélküli kivitel esetén rejtett pántok, 3D állítási lehetőséggel, INOX színben.

Műszaki engedély ITB AT-15-7089/2011

VÁLASZTHATÓ TOKOK:



FELÁRAS KIEGÉSZÍTŐK:

- szellőző beáramlás ajtólap alján
- kulcslyuk nélküli kivitel
- 100-as ajtólapszélesség
- plusz pánt „60” - „80” -as ajtólapokhoz
- pánttakaró
- kétszárnyú kivitel
- falc nélküli ajtólap (toló ajtókhöz)
- cilinder betét 31/36
- fém szellőzők, négyzetletes (króm, nikkel), kerek (króm, bronz)
- PVC szellőző lyukak

FELÜLETKÉPZÉSEK:

E ENDURO felület

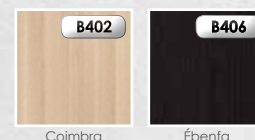

E ENDURO PLUS felület

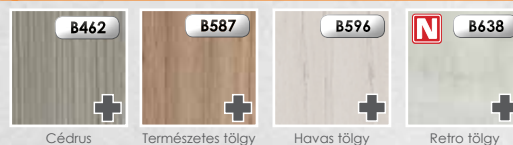

E ENDURO 3D felület

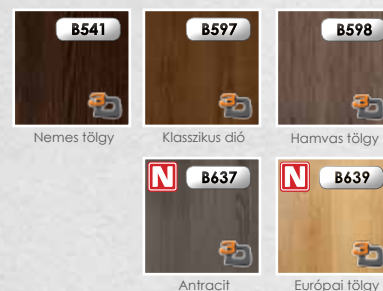

R DOMBORNYOMOTT felület

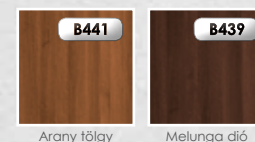

EF Laminált ECO-FURNÉR (CLPL/CPL)



ÜVEGEK:



MEGJEGYZÉS: AZ ÜVEG FÉNYES OLDALA A PÁNT FELŐLI OLDALON VAN.



KIEGÉSZÍTŐ INFORMÁCIÓK:
BŐVEBB INFORMÁCIÓ A TOKOKRÓL, MÉRETTÁBLÁK A 61-62. OLDALON.
FELSZERELTSÉG ÉS KIEGÉSZÍTŐK A 63 OLDALON.

MARTINA



Martina 1



Martina 2



Martina 3



Martina 4



Martina 5



KONSTRUKCIÓ:

- MDF keret,
- a szárnyak kitöltése 22mm-es MDF lap és/vagy 4mm-es üvegbetét,
- ajtólapok függőleges élei lekerekítettek (**további információ a 60. oldalon**),
- szárnyak aljából max.: 40 mm vágható (nem érvényes a szellőzővel ellátott szárnyakra),
- egyszárnyú az alábbi szélességtől „60” - „100”,
- kétszárnyú az alábbi szélességtől „120” - „200”,
- a kétszárnyú falc nélküli ajtóknál a nyílást egy takaróléccel fedik az ajtótok oldaláról (**rajz a 62 oldalon**),

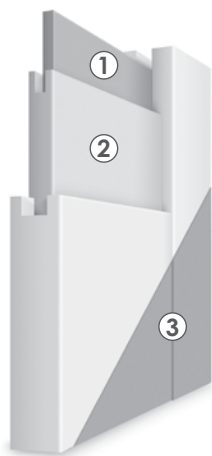

KERESZTMETSZETI RAJZ MODUL AJTÓK MARTINA

- 1 **kitöltő elemek**
panel vagy üveg, a modelltől függően (4 mm vastag)
- 2 **kitöltő elemek**
MDF betét (22 mm vastag)
- 3 **keret**
MDF lapból készült, fólia vagy laminált borítással

STANDARD FELSZERELÉS:

- zár 72mm-es lyuktávolsággal, BB, WC (fordítógombbal) vagy cilinderzárral,
- becsavarós pipapánt – 2db a „60” - „80” ajtólap méretig, 3db a „90” és „100”-as lapméret esetén,
- falc nélküli kivitel esetén rejtett pántok, 3D állítási lehetőséggel, INOX színben.

Műszaki engedély ITB AT-15-7089/2011

VÁLASZTHATÓ TOKOK:



FELÁRAS KIEGÉSZÍTŐK:

- szellőző bevarrás ajtólap alján
- kulcslyuk nélküli kivitel
- 100-as ajtólapszélesség
- plusz pánt „60” - „80” -as ajtólapokhoz
- pánttakaró
- kétszárnyú kivitel
- falc nélküli ajtólap (toló ajtókhöz)
- cilinder betét 31/36
- fém szellőzők, négyzetletes (króm, nikkel), kerek (króm, bronz)
- PVC szellőző lyukak

FELÜLETKÉPZÉSEK:

E ENDURO felület

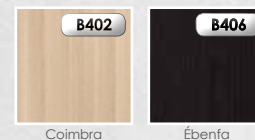

E ENDURO PLUS felület

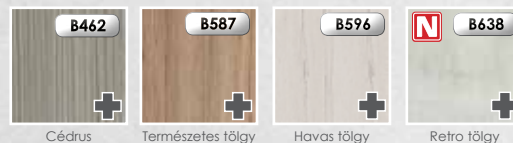

E ENDURO 3D felület

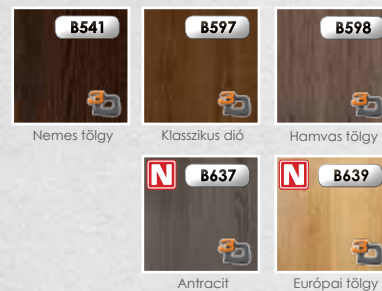

R DOMBORNOMOTT felület

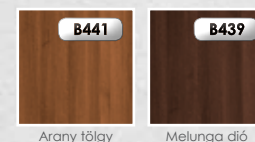

EF Laminált ECO-FURNÉR (CLPL/CPL)



ÜVEGEK:



MEGJEGYZÉS: AZ ÜVEG FÉNYES OLDALA A PÁNT FELŐLI OLDALON VAN.



KIEGÉSZÍTŐ INFORMÁCIÓK:
BŐVEBB INFORMÁCIÓ A TOKOKRÓL, MÉRETTÁBLÁK A 61-62. OLDALON.
FELSZERELTSÉG ÉS KIEGÉSZÍTŐK A 63 OLDALON.

MALAWI



Malawi 1



Malawi 2



Malawi 3



Malawi 4



Malawi 5



Malawi 6



KONSTRUKCIÓ:

- MDF keret,
- a szárnyak kitöltése 10mm-es MDF lap és/vagy 4mm-es üvegbetét,
- ajtólapok függőleges élei lekerekítettek (**további információ a 60. oldalon**),
- szárnyak aljából max.: 40 mm vágható (nem érvényes a szellőzővel ellátott szárnyakra),
- egyszárnyú az alábbi szélességtől „60” - „100”,
- kétszárnyú az alábbi szélességtől „120” - „200”,
- a kétszárnyú falc nélküli ajtóknál a nyílást egy takaróléccel fedik az ajtótok oldaláról (**rajz a 62 oldalon**),

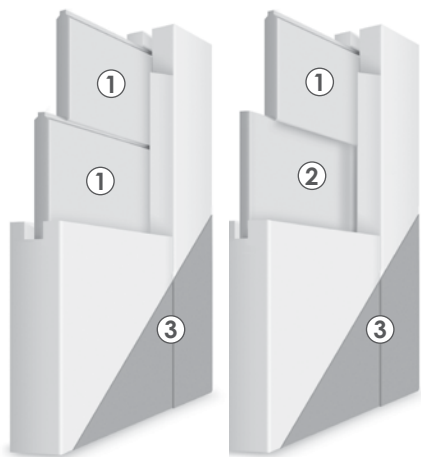

KERESZTMETSZETI RAJZ MODUL AJTÓK MALAWI

1. kitöltő elemek panel (10 mm vastag)
2. kitöltő elemek üveg (4 mm vastag)
3. keret MDF lapból készült, fólia vagy laminát borítással

STANDARD FELSZERELÉS:

- zár 72mm-es lyuktávolsággal, BB, WC (fordítógombbal) vagy cilinderzárral,
- becsavarós pipapánt – 2db a „60” - „80” ajtólap méretig, 3db a „90” és „100”-as lapméret esetén,
- falc nélküli kivitel esetén rejtett pántok, 3D állítási lehetőséggel, INOX színben.

Műszaki engedély ITB AT-15-7089/2011

VÁLASZTHATÓ TOKOK:



FELÁRAS KIEGÉSZÍTŐK:

- szellőző beáramlás ajtólap alján
- kulcslyuk nélküli kivitel
- 100-as ajtólapszélesség
- plusz pánt „60” - „80” -as ajtólapokhoz
- pánttakaró
- kétszárnyú kivitel
- falc nélküli ajtólap (toló ajtókhöz)
- cilinder betét 31/36
- fém szellőzők, négyszögletes (króm, nikkel), kerek (króm, bronz)
- PVC szellőző lyukak

FELÜLETKÉPZÉSEK:

E ENDURO felület

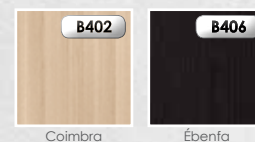

E ENDURO PLUS felület

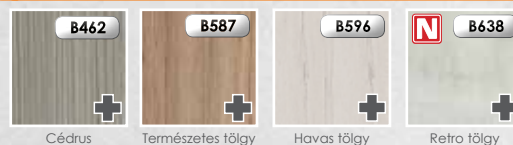

E ENDURO 3D felület

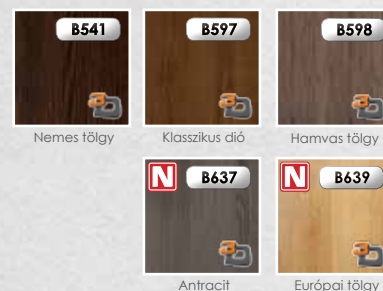

R DOMBORNYOMOTT felület

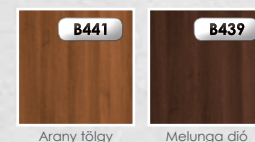

EF Laminált ECO-FURNÉR (CLPL/CPL)



ÜVEGEK:



EDZETT ÜVEG

MEGJEGYZÉS: AZ ÜVEG FÉNYES OLDALA A PÁNT FELŐLI OLDALON VAN.



KIEGÉSZÍTŐ INFORMÁCIÓK:
BŐVEBB INFORMÁCIÓ A TOKOKRÓL, MÉRETTÁBLÁK A 61-62. OLDALON.
FELSZERELTSÉG ÉS KIEGÉSZÍTŐK A 63 OLDALON.

MODUL AJTÓ VÁLASZTÉK

SALENTO



Salento 1



Salento 2



Salento 3



Salento 4



Salento 5



KONSTRUKCIÓ:

- MDF keret,
- ajtólapok: 21 mm széles alumínium elemek kapcsolják össze a kitöltő elemeket,
- ajtólap 10 mm vastag MDF betéttel,
- ajtólapok függőleges élei lekerekítettek (**további információ a 60. oldalon**),
- szárnyak aljából max.: 40 mm vágható (nem érvényes a szellőzővel ellátott szárnyakra),
- egyszárnyú az alábbi szélességtől „60” - „100”,
- kétszárnyú az alábbi szélességtől „120” - „200”,
- a kétszárnyú falcnélküli ajtóknál a nyílást egy takaróléccel fedik az ajtók oldaláról (**rajz a 62 oldalon**),

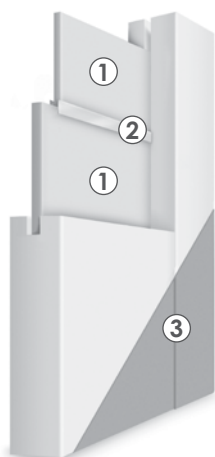

KERESZTMETSZETI RAJZ MODUL AJTÓK SALENTO

- 1 kitöltő elemek panel (10 mm vastag)
- 2 alumínium elemek
- 3 keret MDF lapból készült, fólia vagy laminált borítással

STANDARD FELSZERELÉS:

- zár 72mm-es lyuktávolsággal, BB, WC (fordítógombbal) vagy cilinderrárral,
- becsavarós pipapánt – 2db a „60” - „80” ajtólap méretig, 3db a „90” és „100”-as lapméret esetén,
- falc nélküli kivitel esetén rejtett pántok, 3D állítási lehetőséggel, INOX színben.

Műszaki engedély ITB AT-15-7089/2011

VÁLASZTHATÓ TOKOK:



FELÁRAS KIEGÉSZÍTŐK:

- szellőző bevarás ajtólap alján
- kulcslyuk nélküli kivitel
- 100-as ajtólapszélesség
- plusz pánt „60” – „80” –as ajtólapokhoz
- pánttakaró
- kétszárnyú kivitel
- falc nélküli ajtólap (toló ajtókhöz)
- cilinder betét 31/36
- fém szellőzők, négyszögletes (króm, nikkel), kerek (króm, bronz)
- PVC szellőző lyukak

FELÜLETKÉPZÉSEK:

E ENDURO PLUS felület

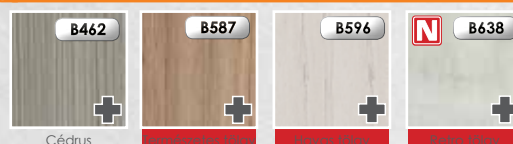

E ENDURO 3D felület

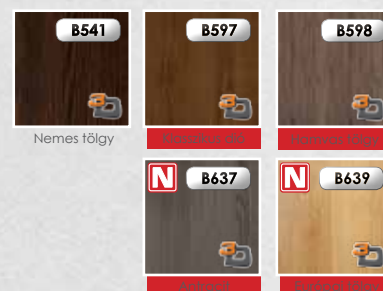

EF Laminált ECO-FURNÉR (CLPL/CPL)



Salento - 21 mm széles alumínium elemek



KIEGÉSZÍTŐ INFORMÁCIÓK:
BŐVEBB INFORMÁCIÓ A TOKOKRÓL, MÉRETTÁBLÁK A 61-62. OLDALON.
FELSZERELTSÉG ÉS KIEGÉSZÍTŐK A 63 OLDALON.

MODUL AJTÓ VÁLASZTÉK

BIANCO



Bianco NEVE 1



Bianco NEVE 2



Bianco NEVE 3



Bianco SATI 1



Bianco SATI 2



Bianco SATI 3



Bianco FIORI 1



Bianco FIORI 2



Bianco FIORI 3



Bianco NUBE 1



Bianco NUBE 2



Bianco NUBE 3



KONSTRUKCIÓ:

- MDF keret,
- ajtólap kitöltése 33mm vastag vízszintes elemekkel és 10mm vastag HDF betétekkel és/vagy 4mm vastag üveggel,
- ajtólapok függőleges élei lekerekítettek **(további információ a 60. oldalon)**,
- szárnyak aljából max.: 40 mm vágható (nem érvényes a szellőzővel ellátott szárnyakra),
- egyszárnyú az alábbi szélességtől „60” - „100”,
- kétszárnyú az alábbi szélességtől „120” - „200”,
- a kétszárnyú falcnélküli ajtóknál a nyílást egy takaróléccel fedik az ajtók oldaláról **(rajz a 62 oldalon)**,

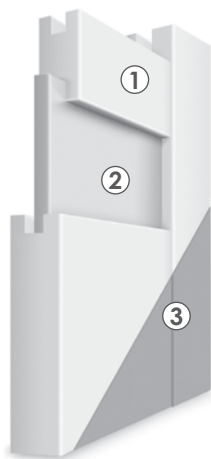

KERESZTMETSZETI RAJZ MODUL AJTÓK BIANCO

- 1 **kitöltő elemek**
MDF betét (33 mm vastag)
- 2 **kitöltő elemek**
panel (10 mm vastag) vagy üveg (4 mm vastag) a modelltől függően
- 3 **keret**
MDF lapból készült, laminált borítással

STANDARD FELSZERELÉS:

- zár 72mm-es lyuktávolsággal, BB, WC (fordítógombbal) vagy cilinderzárral,
- becsavarós pipapánt – 2db a „60” - „80” ajtólap méretig, 3db a „90” és „100”-as lapméret esetén,
- falc nélküli kivitel esetén rejtett pántok, 3D állítási lehetőséggel, INOX színben.

Műszaki engedély ITB AT-15-7089/2011

VÁLASZTHATÓ TOKOK:



BLOKKTOK



ÁLLÍTHATÓ TOK



ÁLLÍTHATÓ AJTÓK FALCNÉLKÜLI MODUL AJTÓKHOZ

FELÁRAS KIEGÉSZÍTŐK:

- szellőző bemarás ajtólap alján
- kulcslyuk nélküli kivitel
- 100-as ajtólapszélesség
- plusz pánt „60” – „80” – as ajtólapokhoz
- pánttakaró
- kétszárnyú kivitel
- falc nélküli ajtólap (toló ajtókhöz)
- cilinder betét 31/36
- fém szellőzők, négyzetletes (króm, nikkel), kerek (króm, bronz)
- PVC szellőző lyukak



KIEGÉSZÍTŐ INFORMÁCIÓK:
BŐVEBB INFORMÁCIÓ A TOKOKRÓL, MÉRETTÁBLÁK A 61-62. OLDALON.
FELSZERELTSÉG ÉS KIEGÉSZÍTŐK A 63 OLDALON.

FELÜLETKÉPZÉSEK:

EP Laminált ECO-FURNÉR (CLPL/CPL)

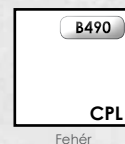

Fehér

ÜVEGEK:

satinato
(standard)



contrasto
(felár ellenében)



nero
(felár ellenében)



MEGJEGYZÉS: A BIANCO AJTÓK NERO VAGY CONTRASTO ÜVEGGEL NEM TÍPIKUS GYÁRTÁSÚNAK MINŐSÜLNEK, ÍGY A SZÁLLÍTÁSI IDŐ HOSSZABB

MEGJEGYZÉS: AZ ÜVEG FÉNYES OLDALA A PÁNT FELŐLI OLDALON VAN.

LARINA



KONSTRUKCIÓ:

- MDF keret,
- ajtólap kitöltése 35 mm vastag vízszintes elemekkel és 10mm vastag HDF betétekkel és/vagy 4mm vastag üveggel,
- ajtólapok függőleges élei lekerekítettek **(további információ a 60. oldalon)**,
- szárnyak aljából max.: 40 mm vágható (nem érvényes a szellőzővel ellátott szárnyakra),
- egyszárnyú az alábbi szélességtől „60” - „100”,
- kétszárnyú az alábbi szélességtől „120” - „200”,
- a kétszárnyú falc nélküli ajtóknál a nyílást egy takaróleccel fedik az ajtók oldaláról **(rajz a 62 oldalon)**,

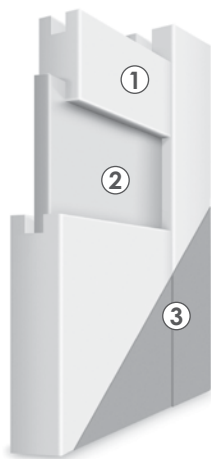

KERESZTMETSZETI RAJZ MODUL AJTÓK LARINA

- 1 **kitöltő elemek**
MDF betét (35 mm vastag)
- 2 **kitöltő elemek**
panel (10 mm vastag) vagy üveg (4 mm vastag) a modelltől függően
- 3 **keret**
MDF lapból készült, fólia borítással

STANDARD FELSZERELÉS:

- zár 72mm-es lyuktávolsággal, BB, WC (fordítógombbal) vagy cilinderral,
- becsavarós pipapánt – 2db a „60” - „80” ajtólap méretig, 3db a „90” és „100”-as lapméret esetén,
- falc nélküli kivitel esetén rejtett pántok, 3D állítási lehetőséggel, INOX színben.

Műszaki engedély ITB AT-15-7089/2011

VÁLASZTHATÓ TOKOK:



FELÁRAS KIEGÉSZÍTŐK:

- szellőző bemarás ajtólap alján
- kulcslyuk nélküli kivitel
- 100-as ajtólapszélesség
- plusz pánt „60” – „80” –as ajtólapokhoz
- pánttakaró
- kétszárnyú kivitel
- falc nélküli ajtólap (toló ajtókhöz)
- cilinder betét 31/36
- fém szellőzők, négyzetletes (króm, nikkel), kerek (króm, bronz)
- PVC szellőző lyukak

KIEGÉSZÍTŐ INFORMÁCIÓK:
BŐVEBB INFORMÁCIÓ A TOKOKRÓL, MÉRETTÁBLÁK A 61-62. OLDALON.
FELSZERELTSÉG ÉS KIEGÉSZÍTŐK A 63 OLDALON.

FELÜLETKÉPZÉSEK:

E ENDURO 3D felület

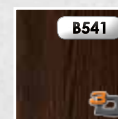

Nemes tölgy

R DOMBORNYOMOTT felület

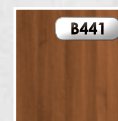

Arany tölgy

ÜVEGEK:

satinato
(standard)



EDZETT ÜVEG

contrasto
(felár ellenében)



nero
(felár ellenében)



MEGJEGYZÉS: A LARINA AJTÓK NERO VAGY CONTRASTO ÜVEGGEL NEM TÍPIKUS GYÁRTÁSÚNAK MINŐSÜLNEK, ÍGY A SZÁLLÍTÁSI IDŐ HOSSZABB

MEGJEGYZÉS: AZ ÜVEG ÉFNYES OLDALA A PÁNT FELŐLI OLDALON VAN.

DOMINO

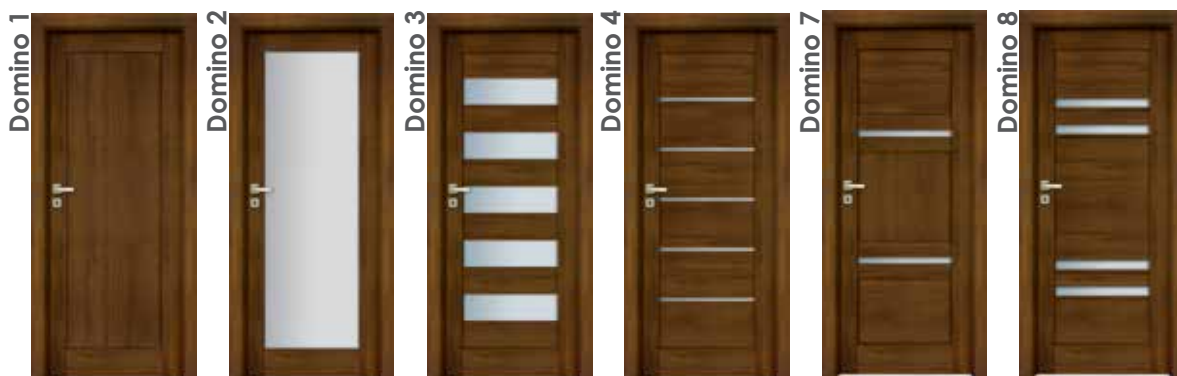

KONSTRUKCIÓ:

- MDF keret,
- a szárnyak kitöltése 10mm-es MDF lap és/vagy 4mm-es üvegbetét,
- ajtólapok függőleges élei lekerekítettek (**további információ a 60. oldalon**),
- szárnyak aljából max.: 40 mm vágható (nem érvényes a szellőzővel ellátott szárnyakra),
- egyszárnyú az alábbi szélességtől „60” - „100”,
- kétszárnyú az alábbi szélességtől „120” - „200”,
- a kétszárnyú falc nélküli ajtóknál a nyílást egy takaróléccel fedik az ajtótok oldaláról (**rajz a 62 oldalon**),

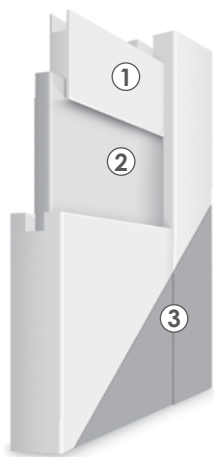

KERESZTMETSZETI RAJZ MODUL AJTÓK DOMINO

- 1 **kitöltő elemek**
panel (10 mm vastag)
- 2 **kitöltő elemek**
panel (10 mm vastag) vagy üveg
(4 mm vastag) a modelltől függően
- 3 **keret:**
MDF lapból készült, fólia vagy
laminált borítással

STANDARD FELSZERELÉS:

- zár 72mm-es lyuktávolsággal, BB, WC (fordítógombbal) vagy cylinderzárral,
- becsavarós pipapánt – 2db a „60” - „80” ajtólap méretig, 3db a „90” és „100”-as lapméret esetén,
- falc nélküli kivitel esetén rejtett pántok, 3D állítási lehetőséggel, INOX színben.

Műszaki engedély ITB AT-15-7089/2011

VÁLASZTHATÓ TOKOK:



FELÁRAS KIEGÉSZÍTŐK:

- szellőző beáramlás ajtólap alján
- kulcslyuk nélküli kivitel
- 100-as ajtólapszélesség
- plusz pánt „60” - „80” -as ajtólapokhoz
- pánttakaró
- kétszárnyú kivitel
- falc nélküli ajtólap (toló ajtókhöz)
- cylinder betét 31/36
- fém szellőzők, négyszögletes (króm, nikkel), kerek (króm, bronz)
- PVC szellőző lyukak

KIEGÉSZÍTŐ INFORMÁCIÓK:
BŐVEBB INFORMÁCIÓ A TOKOKRÓL, MÉRETTÁBLÁK A 61-62. OLDALON.
FELSZERELTSÉG ÉS KIEGÉSZÍTŐK A 63 OLDALON.

FELÜLETKÉPZÉSEK:

E ENDURO felület

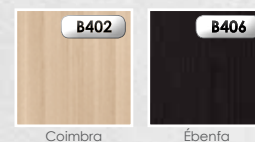

E ENDURO PLUS felület

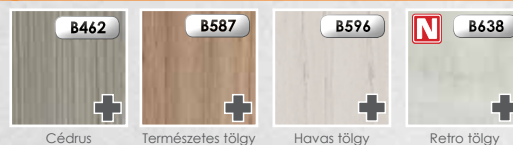

E ENDURO 3D felület

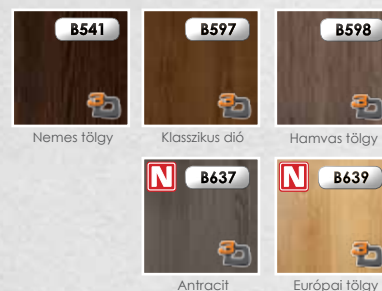

R DOMBORNÝOMOTT felület

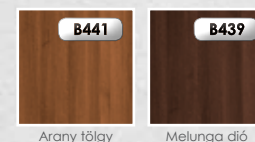

EF Laminált ECO-FURNÉR (CLPL/CPL)



ÜVEGEK:



A FÓLIABORÍTÁSÚ DOMINO 2, 3, 10, 11, 15, 16, 17 AJTÓLAPOK EDZETT ÜVEGEZÉSŰEK (KIVÉVE A DOMINO 10 KESKENY ÜVEGEIT). A FÓLIABORÍTÁSÚ DOMINO 4, 7, 8 STANDARD ÜVEGEZÉSŰEK.

MEGJEGYZÉS: AZ ÜVEG FÉNYES OLDALA A PÁNT FELŐLI OLDALON VAN.

MODUL AJTÓ VÁLASZTÉK

D'ARTAGNAN



D'Artagnan 1



D'Artagnan INTERO



D'Artagnan RIGA



D'Artagnan SOLEI



D'Artagnan TONDO



KONSTRUKCIÓ:

- hosszított fenyő keretre ragasztott MDF vagy HDF lap, dekorfóliás, dombornyomott vagy ECO-furnér borítással,
- a szárnyak kitöltése 6mm-es üveg vagy 10mm-es MDF betét,
- ajtólapok függőleges élei lekerekítettek **(további információ a 60. oldalon)**,
- egyszárnyú az alábbi szélességtől „60” - „100”,
- kétszárnyú az alábbi szélességtől „120” - „200”,
- a kétszárnyú falcnélküli ajtóknál a nyílást egy takarólappal fedik az ajtók oldaláról **(rajz a 62 oldalon)**.

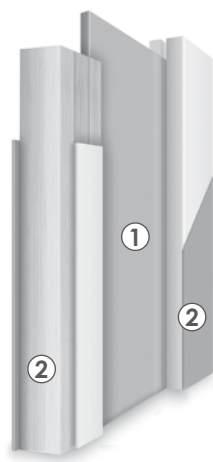

KERESZTMETSZETI RAJZ MODUL AJTÓK D'ARTAGNAN

- 1** kitöltő elemek panel (10 mm vastag) vagy üveg (6 mm vastag) a modelltől függően
- 2** keret Hosszított fenyő KERET, fóliázott, laminált vagy furnérozott MDF / HDF borítással

STANDARD FELSZERELÉS:

- zár 72mm-es lyuktávolsággal, BB, WC (fordítógombbal) vagy cilinderzárral,
- becsavarós pipapánt – 2db a „60” - „80” ajtólap méretig, 3db a „90” és „100”-as lapméret esetén,
- falcnélküli kivitel esetén rejtett pántok, 3D állítási lehetőséggel, INOX színben.

Műszaki engedély ITB AT-15-7089/2011

VÁLASZTHATÓ TOKOK:



FELÁRAS KIEGÉSZÍTŐK:

- szellőző beáramlás ajtólap alján*
- kulcslyuk nélküli kivitel
- 100-as ajtólapszélesség
- plusz pánt „60” - „80” -as ajtólapokhoz
- pánttakaró
- kétszárnyú kivitel
- falcnélküli ajtólap (toló ajtókhöz)
- cilinder betét 31/36
- fém szellőzők, négyszögletes (króm, nikkel), kerek (króm, bronz) *
- PVC szellőző lyukak*

*D'ARTAGNAN kollektív esetén csak az INTERO modellnél lehetséges

FELÜLETKÉPZÉSEK:

E ENDURO felület

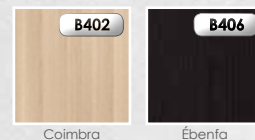

E ENDURO 3D felület

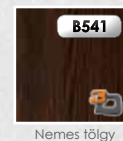

R DOMBORNYOMOTT felület

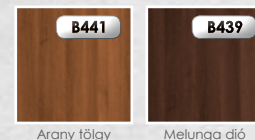

EP Laminált ECO-FURNÉR (CLPL/CPL)



ÜVEGEK:



AZ ÜVEGES D'ARTAGNAN AJTÓK NEM TIPIKUS GYÁRTÁSÚNAK MINŐSÜLNEK, ÍGY A SZÁLLÍTÁSI IDŐ HOSSZABB.

MEGJEGYZÉS: AZ ÜVEG MATT OLDALA A PÁNT FELŐLI OLDALON VAN.



KIEGÉSZÍTŐ INFORMÁCIÓK:
BŐVEBB INFORMÁCIÓ A TOKOKRÓL, MÉRETTÁBLÁK A 61-62. OLDALON.
FELSZERELTSÉG ÉS KIEGÉSZÍTŐK A 63 OLDALON.

FÓLIÁS AJTÓ VÁLASZTÉK

NORMA DECOR



Norma Decor 1



Norma Decor 2



Norma Decor 3



Norma Decor 4



Norma Decor 5



Norma Decor 6



KONSTRUKCIÓ:

- MDF keret,
- stabilizációs kitöltés papírrács betéttel, vagy felár ellenében csőfuratos forgácslap betéttel,
- a keret és a kitöltés dekorfóliázott, dombornyomott vagy ECO-Furnér borítású HDF lappal burkolva,
- az üvegléc az ajtószárny színében,
- az oldalsó és felső élek fóliával borítottak,
- ajtólapok függőleges élei lekerekítettek **(további információ a 60. oldalon)**,
- szárnyak aljából max.: 50 mm vágható (nem érvényes a szellőzővel ellátott szárnyakra),
- egyszárnyú az alábbi szélességtől „60” - „110”,
- kétszárnyú az alábbi szélességtől „120” - „200”.

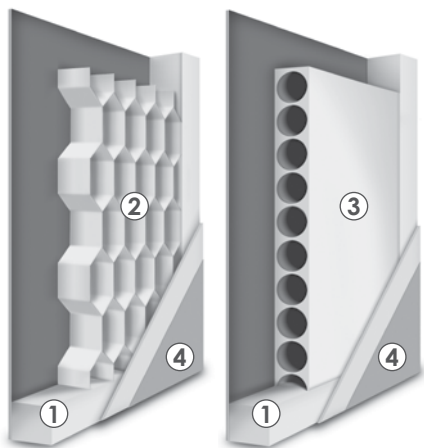

KERESZTMETSZETI RAJZ
FÓLIÁS AJTÓK

- 1 MDF keret
- 2 kitöltés papírrács betét
- 3 kitöltés csőfuratos forgácslap
- 4 HDF lemez dekorfólia borítással

STANDARD FELSZERELÉS:

- zár 72mm-es lyuktávolsággal, BB, WC (fordítógombbal) vagy cilindrzárral,
- becsavarós pipapánt – 2db a „60” - „80” ajtólap méretig, 3db a „90” és „100”-as lapméret esetén.

Műszaki engedély ITB AT-15-6702/2012

VÁLASZTHATÓ TOKOK:



FELÁRAS KIEGÉSZÍTŐK:

- csőfuratos forgácslap betét
- szellőző bevarrás ajtólap alján
- plusz pánt „60” - „80” -as ajtólapokhoz
- falc nélküli ajtólap (toló ajtókhöz),
- kétszárnyú kivitel
- PVC szellőző lyukak
- cilinder betét 31/36
- kulcslyuk nélküli kivitel
- „100”-as és „110”-es ajtószárnyak
- pánttakaró
- szellőző rács

KIEGÉSZÍTŐ INFORMÁCIÓK:
BŐVEBB INFORMÁCIÓ A TOKOKRÓL, MÉRETTÁBLÁK A 61-62. OLDALON.
FELSZERELTSÉG ÉS KIEGÉSZÍTŐK A 63 OLDALON.

FELÜLETKÉPZÉSEK:

ENDURO felület

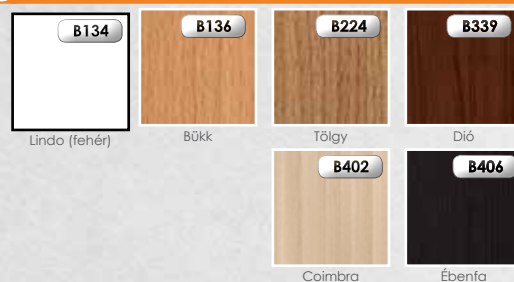

ENDURO PLUS felület

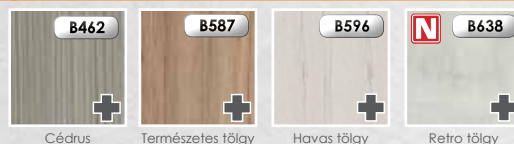

ENDURO 3D felület

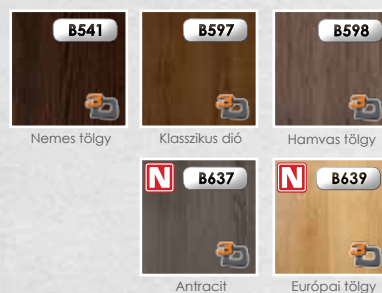

Laminált ECO-FURNÉR (CLPL/CPL)

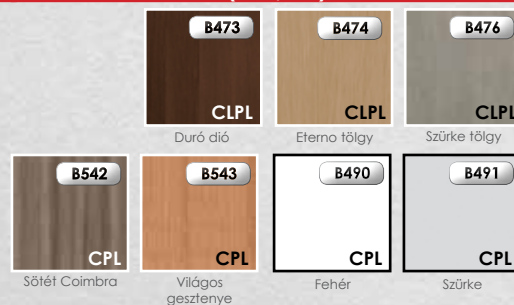

MEGJEGYZÉS: NORMA DECOR 2 ÉS 3 AJTÓK NEM ELÉRHETŐEK B406, B462 SZÍNEKBEN
NORMA DECOR 2-5 NEM ELÉRHETŐ ECO-FURNÉR SZÍNEKBEN

ÜVEGEK:



MEGJEGYZÉS: AZ ÜVEG FÉNYES OLDALA A PANT FELŐLI OLDALON VAN.

TORINO

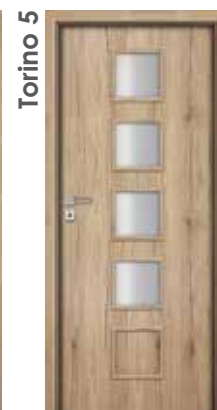

KONSTRUKCIÓ:

- MDF keret,
- stabilizációs kitöltés papírrács betéttel, vagy felár ellenében csőfuratos forgácslap betéttel,
- a keret és a kitöltés dekorfóliázott, dombornyomott vagy ECO-Furnér borítású HDF lappal burkolva,
- az üvegléc az ajtószárny színében,
- az oldalsó és felső élek fóliával borítottak,
- ajtólapok függőleges élei lekerekítettek **(további információ a 60. oldalon)**,
- szárnyak aljából max.: 50 mm vágható (nem érvényes a szellőzővel ellátott szárnyakra),
- egyszárnyú az alábbi szélességtől „60” - „110”,
- kétszárnyú az alábbi szélességtől „120” - „200”.

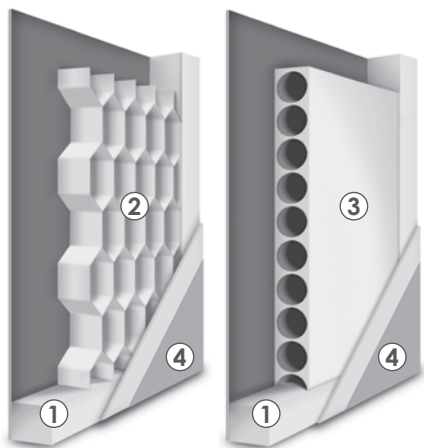

KERESZTMETSZETI RAJZ
FÓLIÁS AJTÓK

- 1 MDF keret
- 2 kitöltés papírrács betét
- 3 kitöltés csőfuratos forgácslap
- 4 HDF lemez dekorfólia borítással

STANDARD FELSZERELÉS:

- zár 72mm-es lyuktávolsággal, BB, WC (fordítógombbal) vagy cilinderral,
- becsavarós pipapánt – 2db a „60” - „80” ajtólap méretig, 3db a „90” és „100”-as lapméret esetén.

Műszaki engedély ITB AT-15-6702/2012

VÁLASZTHATÓ TOKOK:



FELÁRAS KIEGÉSZÍTŐK:

- csőfuratos forgácslap betét
- szellőző beáramlás ajtólap alján
- plusz pánt „60” - „80” -as ajtólapokhoz
- falc nélküli ajtólap (toló ajtókhöz),
- kétszárnyú kivitel
- PVC szellőző lyukak
- cilinder betét 31/36
- kulcslyuk nélküli kivitel
- „100”-as és „110”-es ajtószárnyak
- pánttakaró

KIEGÉSZÍTŐ INFORMÁCIÓK:
BŐVEBB INFORMÁCIÓ A TOKOKRÓL, MÉRETTÁBLÁK A 61-62. OLDALON.
FELSZERELTSÉG ÉS KIEGÉSZÍTŐK A 63 OLDALON.

FELÜLETKÉPZÉSEK:

ENDURO felület

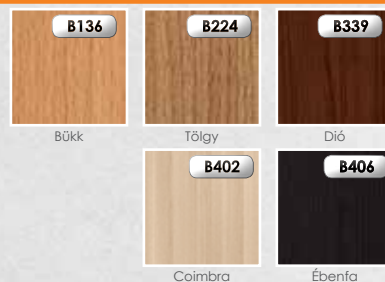

ENDURO PLUS felület

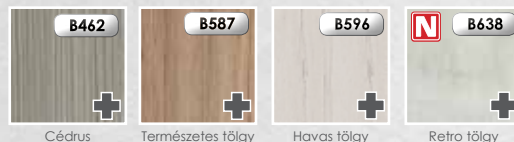

ENDURO 3D felület

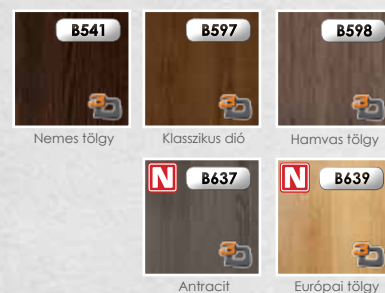

Laminált ECO-FURNÉR (CLPL/CPL)

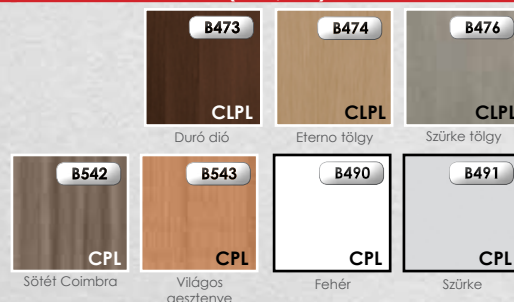

ÜVEGEK:



MEGJEGYZÉS: AZ ÜVEG FÉNYES OLDALA A PANT FELŐLI OLDALON VAN.

MERANO



KONSTRUKCIÓ:

- MDF keret,
- stabilizációs kitöltés papírrács betéttel, vagy felár ellenében csőfuratos forgácslap betéttel,
- a keret és a kitöltés dekorfóliázott, dombornyomott vagy ECO-Furnér borítású HDF lappal burkolva,
- az üvegléc az ajtószárny színében,
- az oldalsó és felső élek fóliával borítottak,
- ajtólapok függőleges élei lekerekítettek **(további információ a 60. oldalon)**,
- szárnyak aljából max.: 50 mm vágható (nem érvényes a szellőzővel ellátott szárnyakra),
- egyszárnyú az alábbi szélességtől „60” - „110”,
- kétszárnyú az alábbi szélességtől „120” - „200”.

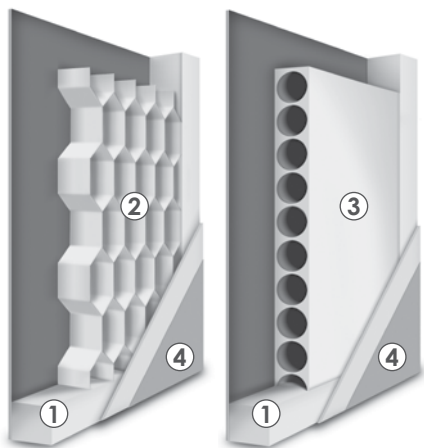

KERESZTMETSZETI RAJZ
FÓLIÁS AJTÓK

- 1 MDF keret
- 2 kitöltés papírrács betét
- 3 kitöltés csőfuratos forgácslap
- 4 HDF lemez dekorfólia borítással

STANDARD FELSZERELÉS:

- zár 72mm-es lyuktávolsággal, BB, WC (fordítógombbal) vagy cilindrzárral,
- becsavarós pipapánt – 2db a „60” - „80” ajtólap méretig, 3db a „90” és „100”-as lapméret esetén.

Műszaki engedély ITB AT-15-6702/2012

VÁLASZTHATÓ TOKOK:



FELÁRAS KIEGÉSZÍTŐK:

- csőfuratos forgácslap betét
- szellőző beáramlás ajtólap alján
- plusz pánt „60” - „80” -as ajtólapokhoz
- falc nélküli ajtólap (toló ajtókhöz),
- kétszárnyú kivitel
- PVC szellőző lyukak
- cilinder betét 31/36
- kulcslyuk nélküli kivitel
- „100”-as és „110”-es ajtószárnyak
- pánttakaró

KIEGÉSZÍTŐ INFORMÁCIÓK:
BŐVEBB INFORMÁCIÓ A TOKOKRÓL, MÉRETTÁBLÁK A 61-62. OLDALON.
FELSZERELTSÉG ÉS KIEGÉSZÍTŐK A 63 OLDALON.

FELÜLETKÉPZÉSEK:

E ENDURO felület

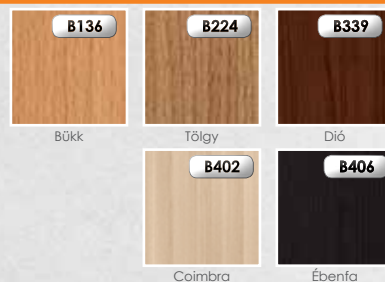

E ENDURO PLUS felület

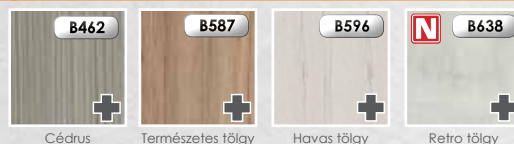

E ENDURO 3D felület

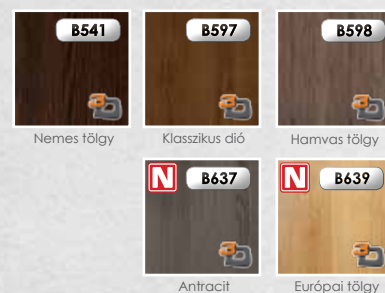

EF Laminált ECO-FURNÉR (CLPL/CPL)

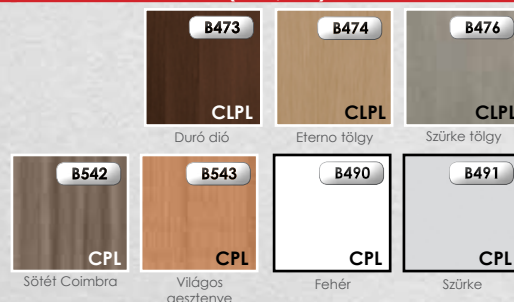

ÜVEGEK:



MEGJEGYZÉS: AZ ÜVEG FÉNYES OLDALA A PANT FELŐLI OLDALON VAN.

FÓLIÁS AJTÓ VÁLASZTÉK

DOLCE · NIDA



KONSTRUKCIÓ:

- MDF keret,
- stabilizációs kitöltés papírrács betéttel, vagy felár ellenében csőfuratos forgácslap betéttel,
- a keret és a kitöltés dekorfóliázott, dombornyomott vagy ECO-Furnér borítású HDF lappal burkolva,
- az üvegléc az ajtószárny színében,
- az oldalsó és felső élek fóliával borítottak,
- ajtólapok függőleges élei lekerekítettek **(további információ a 60. oldalon)**,
- szárnyak aljából max.: 50 mm vágható (nem érvényes a szellőzővel ellátott szárnyakra),
- egyszárnyú az alábbi szélességtől „60” - „110”,
- kétszárnyú az alábbi szélességtől „120” - „200”.

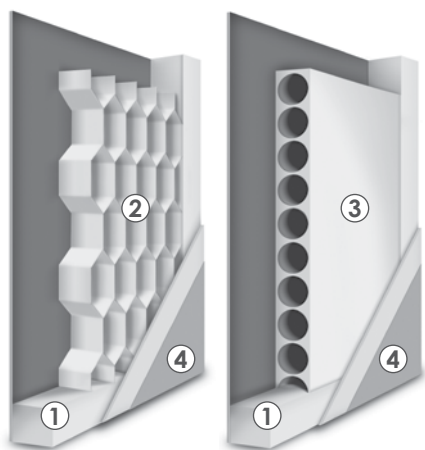

KERESZTMETSZETI RAJZ
FÓLIÁS AJTÓK

- 1 MDF keret
- 2 kitöltés papírrács betét
- 3 kitöltés csőfuratos forgácslap
- 4 HDF lemez dekorfólia borítással

STANDARD FELSZERELÉS:

- zár 72mm-es lyuktávolsággal, BB, WC (fordítógombbal) vagy cilindrzárral,
- becsavarós pipapánt – 2db a „60” - „80” ajtólap méretig, 3db a „90” és „100”-as lapméret esetén.

Műszaki engedély ITB AT-15-6702/2012

VÁLASZTHATÓ TOKOK:



FELÁRAS KIEGÉSZÍTŐK:

- csőfuratos forgácslap betét
- szellőző beáramlás ajtólap alján
- plusz pánt „60” - „80” -as ajtólapokhoz
- falc nélküli ajtólap (toló ajtókhöz),
- kétszárnyú kivitel
- PVC szellőző lyukak
- cilinder betét 31/36
- kulcslyuk nélküli kivitel
- „100”-as és „110”-es ajtószárnyak
- pánttakaró

KIEGÉSZÍTŐ INFORMÁCIÓK:
BŐVEBB INFORMÁCIÓ A TOKOKRÓL, MÉRETTÁBLÁK A 61-62. OLDALON.
FELSZERELTSÉG ÉS KIEGÉSZÍTŐK A 63 OLDALON.

FELÜLETKÉPZÉSEK:

ENDURO felület

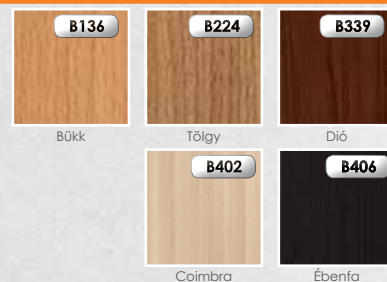

ENDURO PLUS felület

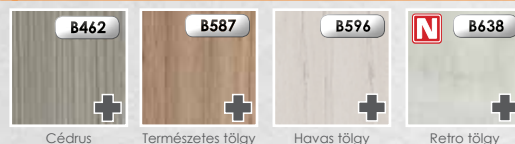

ENDURO 3D felület

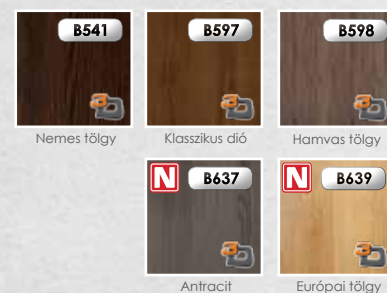

Laminált ECO-FURNÉR (CLPL/CPL)

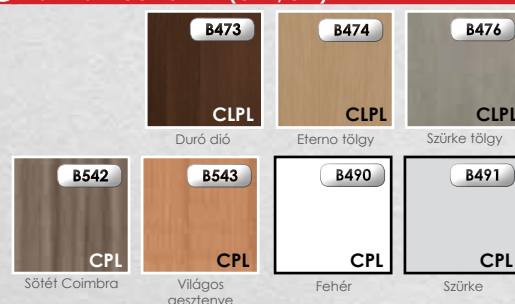

ÜVEGEK:



MÉGJEGYZÉS: AZ ÜVEG FÉNYES OLDALA A PANT FELŐLI OLDALON VAN.



KONSTRUKCIÓ:

- MDF keret,
- csőfúratos forgácslap kitöltés,
- a keret és a kitöltés dekorfóliázott, dombornyomott vagy ECO-Furnér borítású HDF lappal burkolva,
- az ALU csík szélessége 8 mm,
- az oldalsó és felső élek fóliával borítottak,
- ajtólapok függőleges élei lekerekítettek **(további információ a 60. oldalon)**,
- szárnyak aljából max.: 50 mm vágható (nem érvényes a szellőzővel ellátott szárnyakra),
- egyszárnyú az alábbi szélességtől „60” - „110”,
- kétszárnyú az alábbi szélességtől „120” - „200”.



**KERESZTMETSZETI RAJZ
FÓLIÁS AJTÓK**

- 1 MDF keret
- 2 kitöltés csőfúratos forgácslap
- 3 HDF lemez dekorfólia borítással

STANDARD FELSZERELÉS:

- zár 72mm-es lyuktávolsággal, BB, WC (fordítógombbal) vagy cilindrzárral,
- becsavarós pipapánt – 2db a „60” - „80”-as ajtólap méretig, 3db a „90” és „100”-as lapméret esetén.

Műszaki engedély ITB AT-15-6702/2012

VÁLASZTHATÓ TOKOK:



FELÁRAS KIEGÉSZÍTŐK:

szellőző bemarás ajtólap alján,
 plusz pánt „60” - „80”-as ajtólapokhoz
 falc nélküli ajtólap (toló ajtókhöz),
 kétszárnyú kivitel,
 PVC szellőző lyukak,
 cylinder betét 31/36
 kulcslyuk nélküli kivitel,
 „100”-as és „110”-es ajtószárnyak
 pánttakaró

FELÜLETKÉPZÉSEK:

ENDURO felület

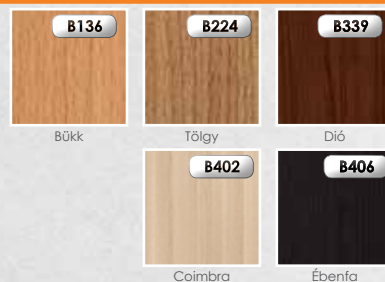

ENDURO PLUS felület

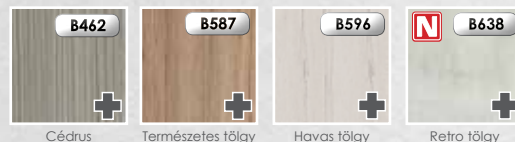

ENDURO 3D felület

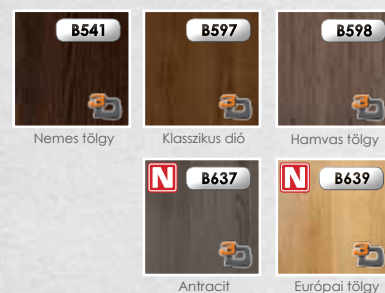

Laminált ECO-FURNÉR (CLPL/CPL)

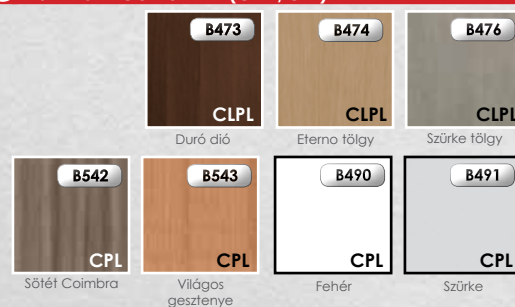

ALU csík



KIEGÉSZÍTŐ INFORMÁCIÓK:
 BŐVEBB INFORMÁCIÓ A TOKOKRÓL, MÉRETTÁBLÁK A 61-62. OLDALON.
 FELSZERELTSÉG ÉS KIEGÉSZÍTŐK A 63. OLDALON.

FÓLIÁS AJTÓ VÁLASZTÉK

STRADA



Strada 1



Strada 2



Strada 3



KONSTRUKCIÓ:

- MDF keret,
- stabilizációs kitöltés papírrács betéttel, vagy felár ellenében csőfuras forgácslap betéttel,
- a keret és a kitöltés dekorfóliázott, dombornyomott vagy ECO-Furnér borítású HDF lappal burkolva,
- az üvegléc az ajtószárny színében,
- az oldalsó és felső élek fóliával borítottak,
- ajtólapok függőleges élei lekerekítettek **(további információ a 60. oldalon)**,
- szárnyak aljából max.: 50 mm vágható (nem érvényes a szellőzővel ellátott szárnyakra),
- egyszárnyú az alábbi szélességtől „60” - „110”,
- kétszárnyú az alábbi szélességtől „120” - „200”.

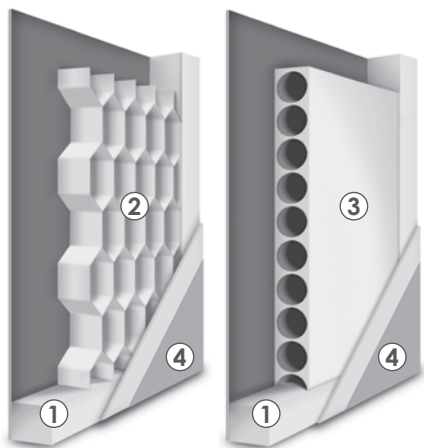

KERESZTMETSZETI RAJZ
FÓLIÁS AJTÓK

- 1 MDF keret
- 2 kitöltés papírrács betét
- 3 kitöltés csőfuras forgácslap
- 4 HDF lemez dekorfólia borítással

STANDARD FELSZERELÉS:

- zár 72mm-es lyuktávolsággal, BB, WC (fordítógombbal) vagy cilinderzárral,
- becsavarós pipapánt – 2db a „60” - „80” ajtólap méretig, 3db a „90” és „100”-as lapméret esetén.

Műszaki engedély ITB AT-15-6702/2012

VÁLASZTHATÓ TOKOK:

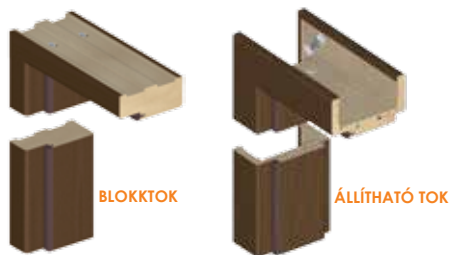

FELÁRAS KIEGÉSZÍTŐK:

- csőfuras forgácslap betét
- szellőző beáramlás ajtólap alján
- plusz pánt „60” - „80” -as ajtólapokhoz
- falc nélküli ajtólap (toló ajtókhöz)
- kétszárnyú kivitel,
- PVC szellőző lyukak
- cilinder betét 31/36
- kulcslyuk nélküli kivitel
- „100”-as és „110”-es ajtószárnyak
- pánttakaró

KIEGÉSZÍTŐ INFORMÁCIÓK:
BŐVEBB INFORMÁCIÓ A TOKOKRÓL, MÉRETTÁBLÁK A 61-62. OLDALON.
FELSZERELTSÉG ÉS KIEGÉSZÍTŐK A 63 OLDALON.

FELÜLETKÉPZÉSEK:

ENDURO felület

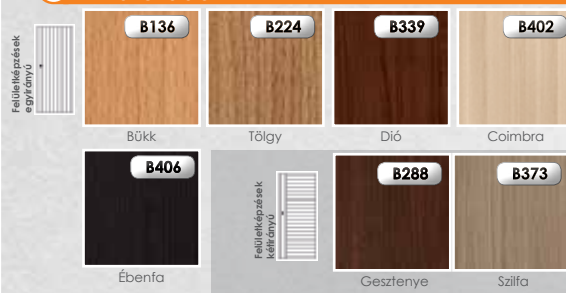

ENDURO PLUS felület

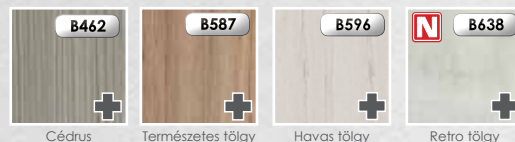

ENDURO 3D felület

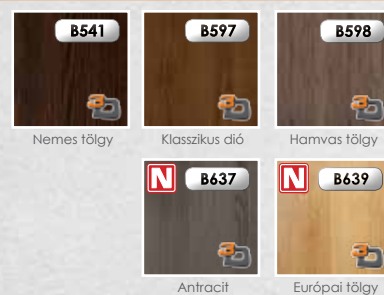

EP Laminált ECO-FURNÉR (CLPL/CPL)

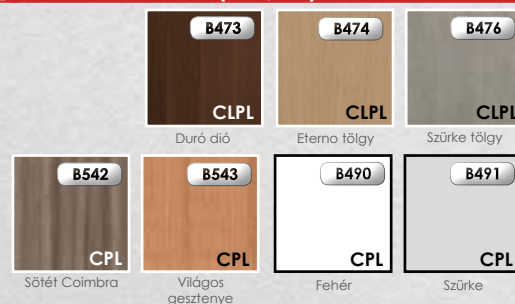

MEGJEGYZÉS: SZILFA SZÍN NEM ELÉRHETŐ "100" ÉS "110" MÉRETŰ EGYSZÁRNYÚ ILL. "200" MÉRETŰ KÉTSZÁRNYÚ AJTÓK ESETÉN.

ÜVEGEK:



MEGJEGYZÉS: AZ ÜVEG FÉNYES OLDALA A PANT FELŐLI OLDALON VAN.



KONSTRUKCIÓ:

- MDF keret,
- stabilizációs kitöltés papírrács betéttel, vagy felár ellenében csőfuras forgácslap betéttel,
- a keret és a kitöltés dekorfóliázott, dombornyomott vagy ECO-Furnér borítású HDF lappal burkolva,
- az üvegléc az ajtószárny színében,
- az oldalsó és felső élek fóliával borítottak,
- ajtólapok függőleges élei lekerekítettek **(további információ a 60. oldalon)**,
- szárnyak aljából max.: 50 mm vágható (nem érvényes a szellőzővel ellátott szárnyakra),
- egyszárnyú az alábbi szélességtől „60” - „110”,
- kétszárnyú az alábbi szélességtől „120” - „200”.

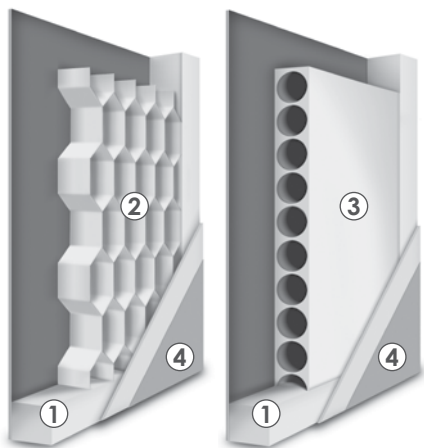

KERESZTMETSZETI RAJZ
FÓLIÁS AJTÓK

- 1 MDF keret
- 2 kitöltés papírrács betét
- 3 kitöltés csőfuras forgácslap
- 4 HDF lemez dekorfólia borítással

STANDARD FELSZERELÉS:

- zár 72mm-es lyuktávolsággal, BB, WC (fordítógombbal) vagy cilinderzárral,
- becsavarós pipapánt – 2db a „60” - „80” ajtólap méretig, 3db a „90” és „100”-as lapméret esetén.

Műszaki engedély ITB AT-15-6702/2012

VÁLASZTHATÓ TOKOK:

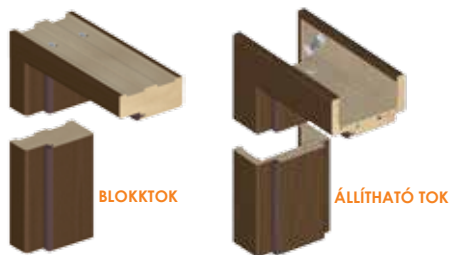

FELÁRAS KIEGÉSZÍTŐK:

- csőfuras forgácslap betét
- szellőző bevarrás ajtólap alján
- plusz pánt „60” - „80” -as ajtólapokhoz
- falc nélküli ajtólap (toló ajtókhöz)
- kétszárnyú kivitel,
- PVC szellőző lyukak
- cilinder betét 31/36
- kulcslyuk nélküli kivitel
- „100”-as és „110”-es ajtószárnyak
- pánttakaró

KIEGÉSZÍTŐ INFORMÁCIÓK:
BŐVEBB INFORMÁCIÓ A TOKOKRÓL, MÉRETTÁBLÁK A 61-62. OLDALON.
FELSZERELTSÉG ÉS KIEGÉSZÍTŐK A 63 OLDALON.

FELÜLETKÉPZÉSEK:

ENDURO felület

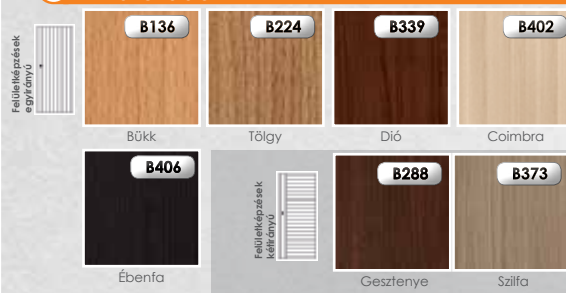

ENDURO PLUS felület

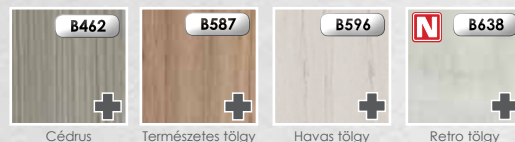

ENDURO 3D felület

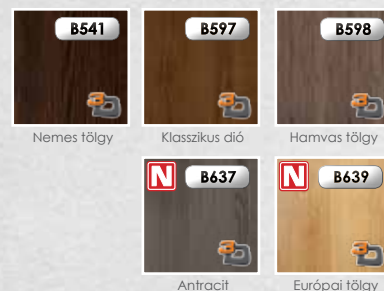

EP Laminált ECO-FURNÉR (CLPL/CPL)

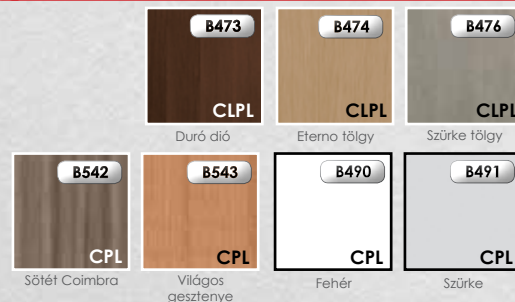

MEGJEGYZÉS: SZILFA SZÍN NEM ELÉRHETŐ "100" ÉS "110" MÉRETŰ EGYSZÁRNYÚ ILL. "200" MÉRETŰ KÉTSZÁRNYÚ AJTÓK ESETÉN.

ÜVEGEK:



MEGJEGYZÉS: AZ ÜVEG FÉNYES OLDALA A PANT FELŐLI OLDALON VAN.

FÓLIÁS AJTÓ VÁLASZTÉK

GEMINI · VIRGO



Gemini 1



Gemini 2



Gemini 3



Virgo 1



Virgo 2



Virgo 3



KONSTRUKCIÓ:

- MDF keret,
- stabilizációs kitöltés papírrács betéttel, vagy felár ellenében csőfuras forgácslap betéttel,
- a keret és a kitöltés dekorfóliázott, dombornyomott vagy ECO-Furnér borítású HDF lappal burkolva,
- az üvegléc az ajtószárny színében,
- az oldalsó és felső élek fóliával borítottak,
- ajtólapok függőleges élei lekerekítettek (**további információ a 60. oldalon**),
- szárnyak aljából max.: 50 mm vágható (nem érvényes a szellőzővel ellátott szárnyakra),
- egyszárnyú az alábbi szélességtől „60” - „110”,
- kétszárnyú az alábbi szélességtől „120” - „200”.

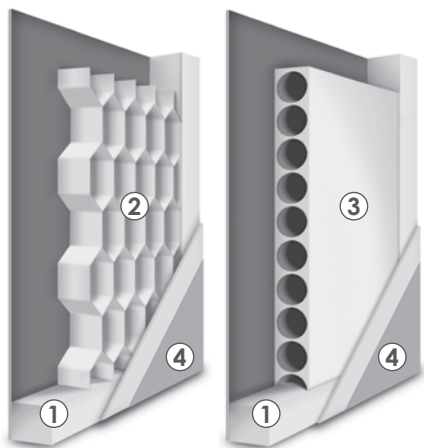

KERESZTMETSZETI RAJZ
FÓLIÁS AJTÓK

- 1 MDF keret
- 2 kitöltés papírrács betét
- 3 kitöltés csőfuras forgácslap
- 4 HDF lemez dekorfólia borítással

STANDARD FELSZERELÉS:

- zár 72mm-es lyuktávolsággal, BB, WC (fordítógombbal) vagy cilinderzárral,
- becsavarós pipapánt – 2db a „60” - „80” ajtólap méretig, 3db a „90” és „100”-as lapméret esetén.

Műszaki engedély ITB AT-15-6702/2012

VÁLASZTHATÓ TOKOK:

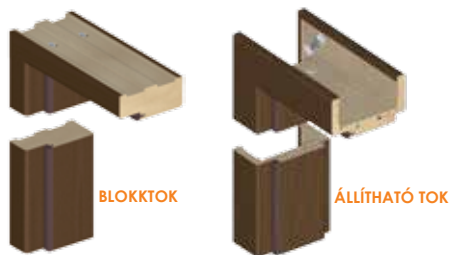

FELÁRAS KIEGÉSZÍTŐK:

- csőfuras forgácslap betét
- szellőző beáramlás ajtólap alján
- plusz pánt „60” - „80” -as ajtólapokhoz
- falc nélküli ajtólap (toló ajtókhöz)
- kétszárnyú kivitel,
- PVC szellőző lyukak
- cilinder betét 31/36
- kulcslyuk nélküli kivitel
- „100”-as és „110”-es ajtószárnyak
- pánttakaró

KIEGÉSZÍTŐ INFORMÁCIÓK:
BŐVEBB INFORMÁCIÓ A TOKOKRÓL, MÉRETTÁBLÁK A 61-62. OLDALON.
FELSZERELTSÉG ÉS KIEGÉSZÍTŐK A 63 OLDALON.

FELÜLETKÉPZÉSEK:

ENDURO felület

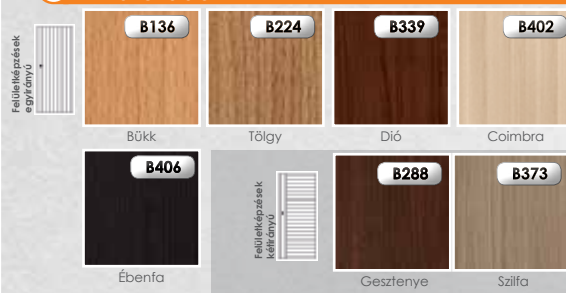

ENDURO PLUS felület

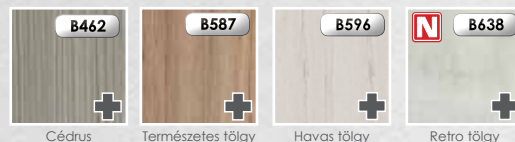

ENDURO 3D felület

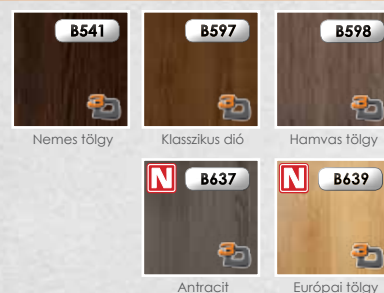

EP Laminált ECO-FURNÉR (CLPL/CPL)

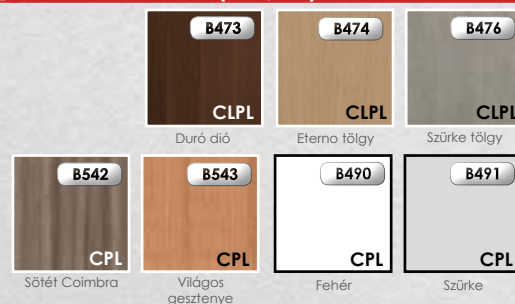

MEGJEGYZÉS: SZILFA SZÍN NEM ELÉRHETŐ "100" ÉS "110" MÉRETŰ EGYSZÁRNYÚ ILL. "200" MÉRETŰ KÉTSZÁRNYÚ AJTÓK ESETÉN.

ÜVEGEK:



MEGJEGYZÉS: AZ ÜVEG FÉNYES OLDALA A PANT FELŐLI OLDALON VAN.

AQUARIUS · LIBRA · TAURUS



Aquarius 1



Aquarius 2



Libra



Taurus



MEGJEGYZÉS: TAURUS AJTÓK CSAK KÉTIRÁNYÚ FÓLIÁVAL KAPHATÓK, GESZTENYE (B288), SZILFA (B373).

KONSTRUKCIÓ:

- MDF keret,
- stabilizációs kitöltés papírrács betéttel, vagy felár ellenében csőfuras forgácslap betéttel,
- a keret és a kitöltés dekorfóliázott, dombornyomott vagy ECO-Furnér borítású HDF lappal burkolva,
- az üvegléc az ajtószárny színében,
- az oldalsó és felső élek fóliával borítottak,
- ajtólapok függőleges élei lekerekítettek **(további információ a 60. oldalon)**,
- szárnyak aljából max.: 50 mm vágható (nem érvényes a szellőzővel ellátott szárnyakra),
- egyszárnyú az alábbi szélességtől „60” - „110”,
- kétszárnyú az alábbi szélességtől „120” - „200”.

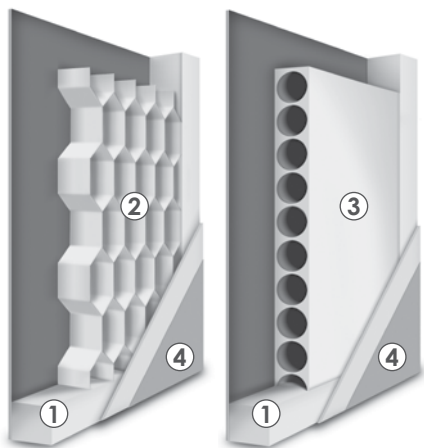

KERESZTMETSZETI RAJZ
FÓLIÁS AJTÓK

- 1 MDF keret
- 2 kitöltés papírrács betét
- 3 kitöltés csőfuras forgácslap
- 4 HDF lemez dekorfólia borítással

STANDARD FELSZERELÉS:

- zár 72mm-es lyuktávolsággal, BB, WC (fordítógombbal) vagy cilinderzárral,
- becsavarós pipapánt – 2db a „60” - „80” ajtólap méretig, 3db a „90” és „100”-as lapméret esetén.

Műszaki engedély ITB AT-15-6702/2012

VÁLASZTHATÓ TOKOK:

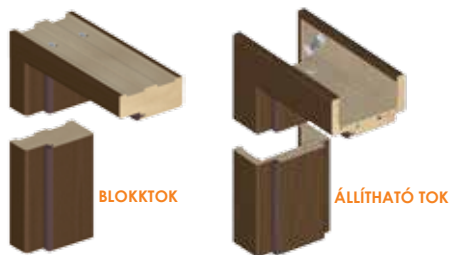

FELÁRAS KIEGÉSZÍTŐK:

- csőfuras forgácslap betét
- szellőző beáramlás ajtólap alján
- plusz pánt „60” - „80” -as ajtólapokhoz
- falc nélküli ajtólap (toló ajtókhöz)
- kétszárnyú kivitel,
- PVC szellőző lyukak
- cilinder betét 31/36
- kulcslyuk nélküli kivitel
- „100”-as és „110”-es ajtószárnyak
- pánttakaró

KIEGÉSZÍTŐ INFORMÁCIÓK:
BŐVEBB INFORMÁCIÓ A TOKOKRÓL, MÉRETTÁBLÁK A 61-62. OLDALON.
FELSZERELTSÉG ÉS KIEGÉSZÍTŐK A 63 OLDALON.

FELÜLETKÉPZÉSEK:

ENDURO felület

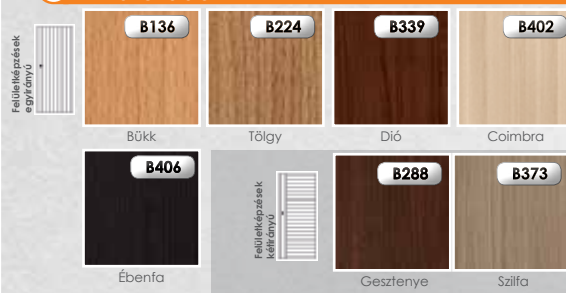

ENDURO PLUS felület

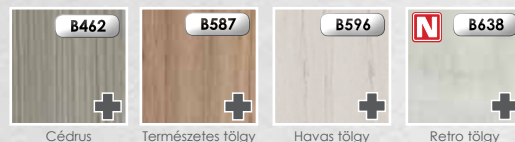

ENDURO 3D felület

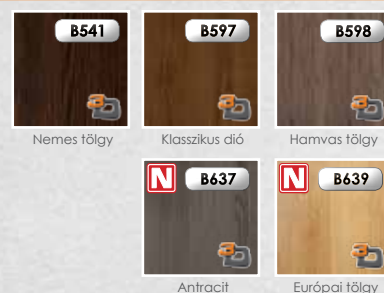

EP Laminált ECO-FURNÉR (CLPL/CPL)

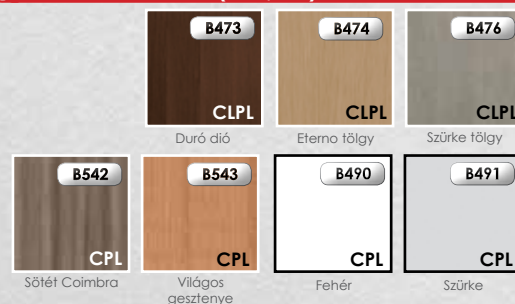

MEGJEGYZÉS: SZILFA SZÍN NEM ELÉRHETŐ "100" ÉS "110" MÉRETŰ EGYSZÁRNYÚ ILL. "200" MÉRETŰ KÉTSZÁRNYÚ AJTÓK ESETÉN.

ÜVEGEK:



MEGJEGYZÉS: AZ ÜVEG FÉNYES OLDALA A PANT FELŐLI OLDALON VAN.



Sagittarius 1



Sagittarius 2



Sagittarius 3



KONSTRUKCIÓ:

- MDF keret,
- stabilizációs kitöltés papírrács betéttel, vagy felár ellenében csőfuras forgácslap betéttel,
- a keret és a kitöltés dekorfóliázott, dombornyomott vagy ECO-Furnér borítású HDF lappal burkolva,
- az üvegléc az ajtószárny színében,
- az oldalsó és felső élek fóliával borítottak,
- ajtólapok függőleges élei lekerekítettek **(további információ a 60. oldalon)**,
- szárnyak aljából max.: 50 mm vágható (nem érvényes a szellőzővel ellátott szárnyakra),
- egyszárnyú az alábbi szélességtől „60” - „110”,
- kétszárnyú az alábbi szélességtől „120” - „200”.

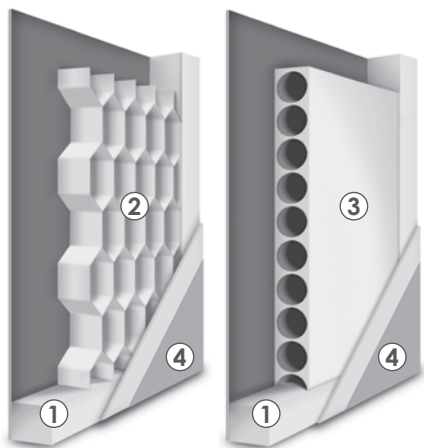

KERESZTMETSZETI RAJZ
FÓLIÁS AJTÓK

- 1 MDF keret
- 2 kitöltés papírrács betét
- 3 kitöltés csőfuras forgácslap
- 4 HDF lemez dekorfólia borítással

STANDARD FELSZERELÉS:

- zár 72mm-es lyuktávolsággal, BB, WC (fordítógombbal) vagy cilinderzárral,
- becsavarós pipapánt – 2db a „60” - „80” ajtólap méretig, 3db a „90” és „100”-as lapméret esetén.

Műszaki engedély ITB AT-15-6702/2012

VÁLASZTHATÓ TOKOK:

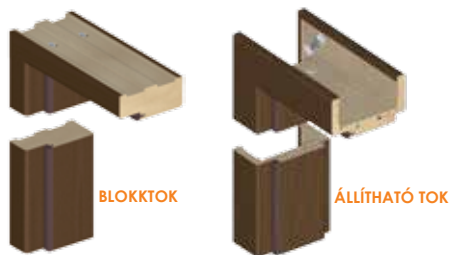

FELÁRAS KIEGÉSZÍTŐK:

- csőfuras forgácslap betét
- szellőző beáramlás ajtólap alján
- plusz pánt „60” - „80” -as ajtólapokhoz
- falc nélküli ajtólap (toló ajtókhöz)
- kétszárnyú kivitel,
- PVC szellőző lyukak
- cilinder betét 31/36
- kulcslyuk nélküli kivitel
- „100”-as és „110”-es ajtószárnyak
- pánttakaró

KIEGÉSZÍTŐ INFORMÁCIÓK:
BŐVEBB INFORMÁCIÓ A TOKOKRÓL, MÉRETTÁBLÁK A 61-62. OLDALON.
FELSZERELTSÉG ÉS KIEGÉSZÍTŐK A 63 OLDALON.

FELÜLETKÉPZÉSEK:

ENDURO felület

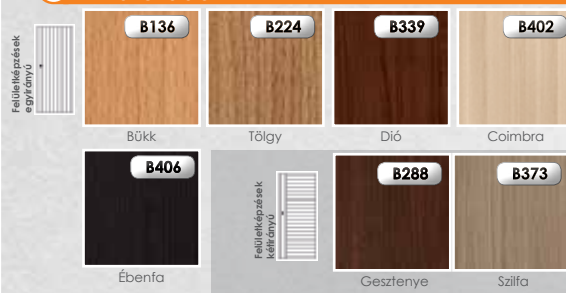

ENDURO PLUS felület

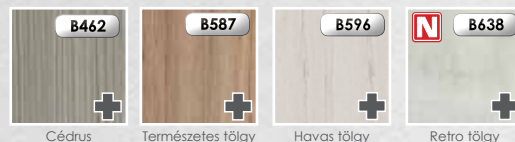

ENDURO 3D felület

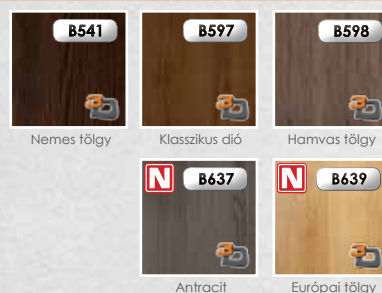

EP Laminált ECO-FURNÉR (CLPL/CPL)



MEGJEGYZÉS: SZILFA SZÍN NEM ELÉRHETŐ "100" ÉS "110" MÉRETŰ EGYSZÁRNYÚ ILL. "200" MÉRETŰ KÉTSZÁRNYÚ AJTÓK ESETÉN.

ÜVEGEK:



MEGJEGYZÉS: AZ ÜVEG FÉNYES OLDALA A PANT FELŐLI OLDALON VAN.

TOLÓ AJTÓK FALBAN FUTÓ



Az INVADO minden ajtófajta elérhető tolóajtó változatban is (kivéve a műszaki ajtókat és üvegajtókat). A „100”-as kazetta rendszer az alábbi ajtófajták fogadására alkalmas: NORMA DECOR, TAURUS és az összes modul ajtó. A „125”-ös kazetta rendszer minden INVADO ajtó fogadására alkalmas.

Műszaki engedély ITB AT-15-8997/2012

A szett tartalma:

- „100”-as vagy „125”-ös kazetta rendszer,
- tokprofil,
- takarólécek a tokhoz mindkét oldalon,
- kefék és tömítések,
- fogantyú (króm, szatén vagy arany).

BEÉPÍTÉSI RAJZ AJTÓK TARTOZÉKOKHOZ A TOLÓ AJTÓKNÁL GIPSZKARTON FALHOZ

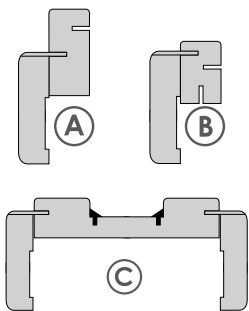
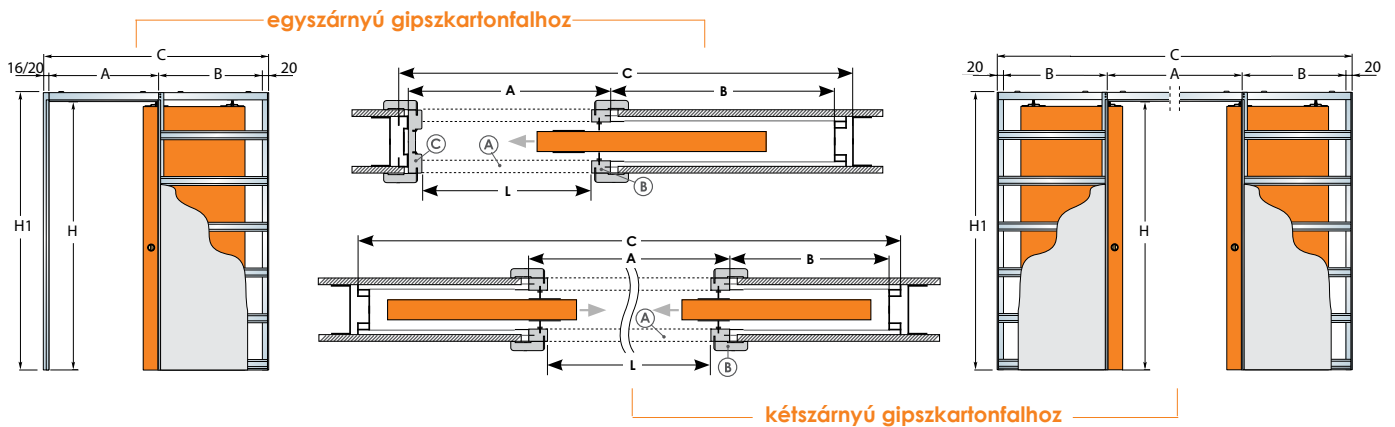

- (A) felső profil + takaróléc
(B) függőleges profil + takaróléc
(C) ütközéprofil + takaróléc

AZ EGYSZÁRNYÚ TOLÓAJTÓ MÉRETEI

belső méretek L x H	külső méretek C x H1	A	B	falvastagság	ajtólap méretei szélesség	magasság
590 x 2025	1305 x 2115	650	615	100-125	618	2027
690 x 2025	1505 x 2115	750	715	100-125	718	2027
790 x 2025	1705 x 2115	850	815	100-125	818	2027
890 x 2025	1905 x 2115	950	915	100-125	918	2027
990 x 2025	2105 x 2115	1050	1015	100-125	1018	2027
1090 x 2025	2305 x 2115	1150	1115	100-125	1118	2027

A KÉTSZÁRNYÚ TOLÓAJTÓ MÉRETEI

belső méretek L x H	külső méretek C x H1	A	B	falvastagság	ajtólap méretei szélesség	magasság
1180 x 2025	2520 x 2115	1250	615	100-125	618	2027
1380 x 2025	2920 x 2115	1450	715	100-125	718	2027
1580 x 2025	3320 x 2115	1650	815	100-125	818	2027
1780 x 2025	3720 x 2115	1850	915	100-125	918	2027
1980 x 2025	4120 x 2115	2050	1015	100-125	1018	2027
2180 x 2025	4520 x 2115	2250	1115	100-125	1118	2027

H - kazetta belső magassága H1 - kazetta külső magassága L - kazetta belső szélessége C - kazetta külső szélessége

FAL ELŐTT FUTÓ



A szett tartalma:

sin, karnis a szárny színében, fogantyú króm vagy szatén színben.

Feláras opciók:

- vaktok ütközőléccel (ORS3),
- kulcsos horgos zár, króm, szatén, arany,
- WC horgos zár, króm, szatén,
- tolóajtó fékező.

Feláras horgos zár tartalmaz:

horgos zár, retesz lemez (szereléshez), kulcs vagy WC gomb, fogantyú készlet, gyűszű-1 db.

Műszaki engedély ITB AT-15-8997/2012

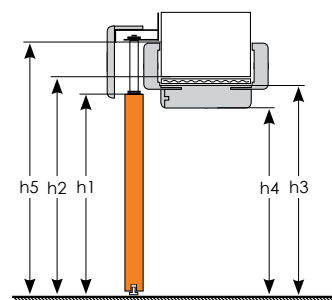
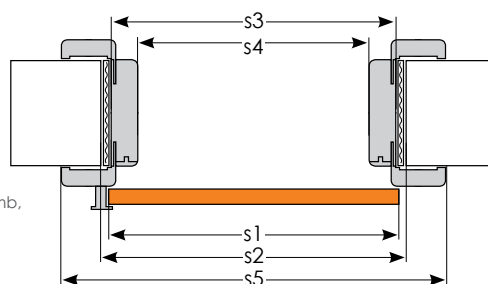

AZ AJTÓLAP ÉS A TOK MÉRETE A FAL ELŐTT TOLÓ

szárny	Egy szárnyú ajtók					Kétszárnyú ajtók				
	„60”	„70”	„80”	„90”	„100”	„120”	„140”	„160”	„180”	„200”
s1 az ajtószárny szélessége	618	718	818	918	1018	618+618	718+718	818+818	918+918	1018+1018
s2 a falnyílás szélessége*	640	740	840	940	1040	1258	1458	1658	1858	2058
s3 az ajtótok külső szélessége	610	710	810	910	1010	1228	1428	1628	1828	2028
s4 az ajtótok belső szélessége	566	666	766	866	966	1184	1384	1584	1784	1984
s5 az ajtótok szélessége borítással együtt	710	810	910	1010	1110	1328	1528	1728	1928	2128
h1 az szárny magassága	2027									
h2 a falnyílás magassága,	2054									
h3 az ajtótok külső magassága,	2039									
h4 az ajtótok belső magassága*	2017									
h5 az ajtótok magassága borítással együtt	2089									

*a falkáva borítás nélküli tolóajtóknál a falnyílás méreteinek meg kell egyeznie az ajtótok belső méretével

AMBER

Amber 3

a minta átlátszó üvegen van



Amber 5

a minta átlátszó üvegen van



Amber 6

a minta átlátszó üvegen van



Amber 7

a minta átlátszó üvegen van



Amber 8

a minta satinato alapon van



Amber 9

a satinato üvegen gravírozás van



Amber 11

a minta átlátszó üvegen van



Amber 12

a satinato üvegen gravírozás van



Amber 13

satinato üveg



Amber 14

átlátszó üveg



Amber 15

átlátszó üveg - grafit



Amber 16

a satinato üvegen gravírozás van



KONSTRUKCIÓ:

- üveg: 8mm vastag edzett üveg,
- szárny szélességek: „60”, „70”, „80”, „90”,
- blokk vagy állítható tok , két pánttal,
- az üveg ajtólapok csak tokkal együtt rendelhetők,
- az üveg matt fele a pántoldal felől .

Műszaki engedély ITB AT-15-6702/2012

	„60”	„70”	„80”	„90”
az ajtószárny szélessége	617	717	817	917
az szárny magassága	2027	2027	2027	2027

VÁLASZTHATÓ TOKOK:



BLOKKTOK



ÁLLÍTHATÓ TOK

FELÁRAS KIEGÉSZÍTŐK:

INVADO, METALGLASS és V6000 INX

kilincs + kulcslyuk nélküli zár + pántok + pánttakarók

kilincs + cilinderzár + pántok + pánttakarók

kilincs + WC zár + pántok + pánttakarók



Zár INVADO kilincsel



METALGLAS V -100 zár
ASTORIA kilincsel

METALGLAS
v-100 zsanér



Egyszerű
V6000 INX zár

Biztonságos
V6000 INXzár

FIGYELEM! AZ INVADO ÉS METELGAS VASALÁSOK CSAK NIKKEL SZÍNBEN KAPHATÓK, V6000 INX VASALÁS PEDIG CSAK ROZSDAMENTES ACÉL SZÍNBEN.



KIEGÉSZÍTŐ INFORMÁCIÓK: BŐVEBB INFORMÁCIÓ A TOKOKRÓL, MÉRETTÁBLÁK A 61-62. OLDALON. FELSZERELTSÉG ÉS KIEGÉSZÍTŐK A 63 OLDALON.



Bükk

Természetes tölgy

KONSTRUKCIÓ:

- a harmonika ajtó harmonikaszerűen összecukódó lapokból és a hozzá passzoló blokk vagy állítható tokból épül fel,
- az ajtólapok keretanyaga 33mm vastag MDF vagy rétegelt fenyő,
- kitöltés: papírrács betét,
- az ajtólapot és a kitöltő betétet 3mm vastag HDF lemez borítja,
- a harmonika ajtólap mindkét felszárnyának tok felőli függőleges oldalon falcolt,
- a felszárnyak rugós csuklópánttal vannak összekapcsolva, ami lehetővé teszi, hogy zárt helyzetben párhuzamosan álljanak,
- az ajtólap egy rögzített csappal és a hozzá tartozó fogadóval rögzíthető a padlóhoz,
- az ajtólap teteje a felső vízszintes tokelemre szerelt vezetősínbe kerül rögzítésre egy csappal,
- ez a vezetősín a toló mozgás során stabilizálja az ajtólapot nyitás és zárás közben. Az ajtólaphoz 2 fogantyú is tartozék,
- az ajtólapok függőleges élei lekerekítettek **(további információ a 60. oldalon)**,
- harmonika ajtók az alábbi méretekben érhetőek el: „60” – „90”.
- a pántok és fogantyúk ezüst színűek

Műszaki engedély ITB AT-15-8997/2012

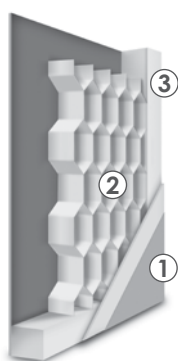

KERESZTMETSZETI RAJZ HARMÓNIKA AJTÓK

- 1 HDF lemez
dekorfólia borítással
- 2 kitöltés
papírrács betét
- 3 keret
MDF betét vagy rétegelt fenyő lemez

VÁLASZTHATÓ TOKOK:



BLOKKTOK

ÁLLÍTHATÓ TOK

FELÜLETKÉPZÉSEK:

E ENDURO felület

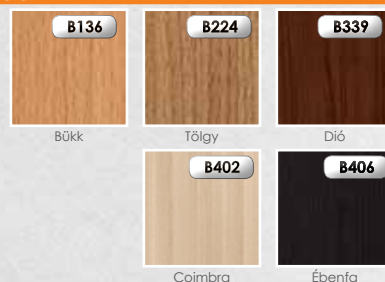

E ENDURO PLUS felület

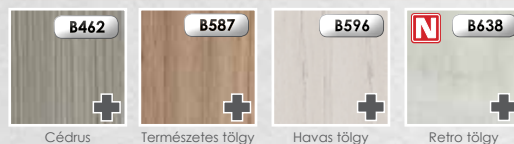

E ENDURO 3D felület

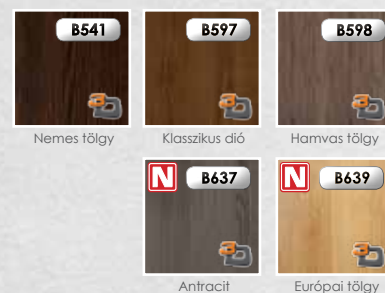

EP Laminált ECO-FURNÉR (CLPL/CPL)



ÜVEGEK:



MEGJEGYZÉS: AZ ÜVEG FÉNYES OLDALA A PANT FELŐLI OLDALON VAN.



KIEGÉSZÍTŐ INFORMÁCIÓK:
BŐVEBB INFORMÁCIÓ A TOKOKRÓL, MÉRETTÁBLÁK A 61-62. OLDALON.

IGNIS TŰZGÁTLÓ AJTÓK



COMPLETEO profil
(felár ellenében)

KONSTRUKCIÓ:

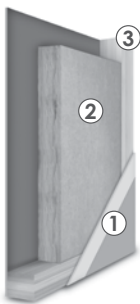

- a keret fenyő fából készül,
- a bélés ásványgyapot amelynek sűrűsége 120kg/m3,
- külső borítás HDF lemez, 3 milliméteres vastagságban,
- ajtólapok függőleges élei lekerekítettek **(további információ a 60. oldalon)**,
- egyszárnyú, fa tokkal „60” – „100”-as méreteken,
- egyszárnyú, fém tokkal „60” – „110”-es méreteken.

- 1 HDF lemez
- 2 kitöltés ásványgyapot
- 3 keret rétegelt fenyő

STANDARD FELSZERELÉS:

- komplett kitöltő tömítés,
- zár,
- 3 pánt.

VÁLASZTHATÓ TOKOK:



ÁLLÍTHATÓ TOK IGNIS AJTÓHOZ

FÉM TOKOK

	FÉM TOKOK					ÁLLÍTHATÓ TOK IGNIS AJTÓHOZ			
	„70”	„80”	„90”	„100”	„110”	„70”	„80”	„90”	„100”
s1 az ajtószárny szélessége	744	844	944	1044	1144	744	844	944	1044
s2 a falnyílás szélessége	790	890	990	1090	1190	791	891	991	1091
s3 az ajtótok külső szélessége	780	880	980	1080	1180	766	866	966	1066
s4 az ajtótok belső szélessége	700	800	900	1000	1100	700	800	900	1000
s5 az ajtótok szélessége borítással együtt	806	906	1006	1106	1206	844	944	1044	1144
h1 az szárny magassága	2040					2040			
h2 a falnyílás magassága,	2070					2062			
h3 az ajtótok külső magassága,	2064					2047			
h4 az ajtótok belső magassága	2024					2025			
h5 az ajtótok magassága borítással együtt	2077					2097			

A FÉM TOKOK AZ IGNIS AJTÓKHOZ ALAPESETBEN BARNA SZÍNŰEK (RAL 8917). EGYÉB SZÍNEK - MÉZ (8003), FEHÉR (9010), BÉZS (1001) ÉS SZÜRKE (7047) CSAK RENDELÉSRE, HOSSZABB ÁTÚTÁSI IDŐVEL ÉRHTŐK EL.

FELÁRAS KIEGÉSZÍTŐK:

- az ajtószárny szélessége „100”, „110”
- automata küszöbtömítés a 90 - 110-es méretű ajtókhöz
- COMPLETEO profil
- ajtócsukó
- szabványos illesztés az INVADO normái szerint

FIGYELEM: AZ IGNIS AJTÓ AUTOMATA KÜSZÖBBEL VAN ELLÁTVA EZÉRT FIX KÜSZÖB NEM KELLI

FELÜLETKÉPZÉSEK:

E ENDURO felület

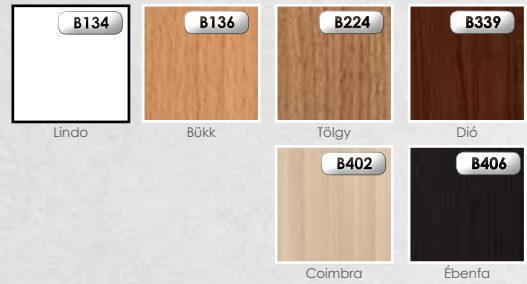

E+ ENDURO PLUS felület

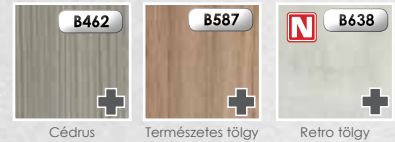

E ENDURO 3D felület

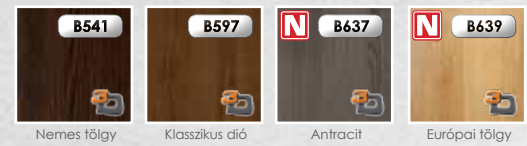

EF Laminált ECO-FURNÉR (CLPL/CPL)



ALKALMAZÁS:

Az **IGNIS EI 30** tűzgátló ajtó tömör kivitelűek (üveg nélkül), falcs ajtó, egyszárnyú kivitelben készülnek, EI30 tűzgátló besorolással MDF vagy fém tok esetén. Az ajtó MDF tokkal az alábbi faltípusokba építhető: kerámia és szilikát tégla - min 100 mm falvastagság, beton és vasbeton - min 100mm falvastagság, üreges beton falazóblokk - min 100mm falvastagság és 650 kg/m3 sűrűség. Az ajtó fém tokkal az alábbi faltípusokba építhető: kerámia és szilikát tégla - min 115 mm falvastagság, beton és vasbeton - min 100mm falvastagság, üreges beton falazóblokk - min 115 mm falvastagság és 650 kg/m3 sűrűség.

A műszaki engedélynek való megfelelés érdekében az **IGNIS** ajtókat automatikusan záródó ajtócsukóval kell ellátni az **EN-14 600** szabványnak megfelelően és a cylinder betétnél is meg kell felelnie az **INVADO** műszaki követelményeinek.

Az **IGNIS** ajtó műszaki engedéllyel **AT-15-8750/2011** és megfelelési tanúsítvánnyal **W134** rendelkezik.

Megjegyzés:

- A zárat a **EN 1303:2007/AC:2008** szabványnak megfelelő cylinderrel kell felszerelni. Az osztályozási alaptábla 4. helyén mindenképpen 1-es értéknek kell szerepelnie.
- Minden ajtólapot önműködő ajtócsukóval kell felszerelni a **EN 1154:1999 A1:2004** szabvány értelmében. Az osztályozási alaptábla 4. helyén mindenképpen 1-es értéknek kell szerepelnie.
- Az ajtólapokat **EN 1906:2003** -nek megfelelő ajtókilincsel (és védőlemezzel) kell felszerelni. A kilincs lehet műanyag (acél manggal), alumínium, réz vagy rozsdamentes acél, hosszúcímes vagy osztott rozettás kivitelben.

A tűzgátló ajtó olyan termékek, amelyek magasfokúan eleget tesznek az épületekben előírt tűzbiztonsági feltételeknek EN 14600:2009 szerint, tehát ajánlott, hogy az épület tulajdonosa felelősen szem előtt tartsa az ilyen ajtó teljes körű karbantartását. Ajánlott elvégezni az ajtó időszakos felülvizsgálatát, legalább évente egyszer.



KIEGÉSZÍTŐ INFORMÁCIÓK: BŐVEBB INFORMÁCIÓ A TOKOKRÓL, MÉRETTÁBLÁK A 61-62. OLDALON. FELSZERELTÉSG ÉS KIEGÉSZÍTŐK A 63 OLDALON.

EGIDA

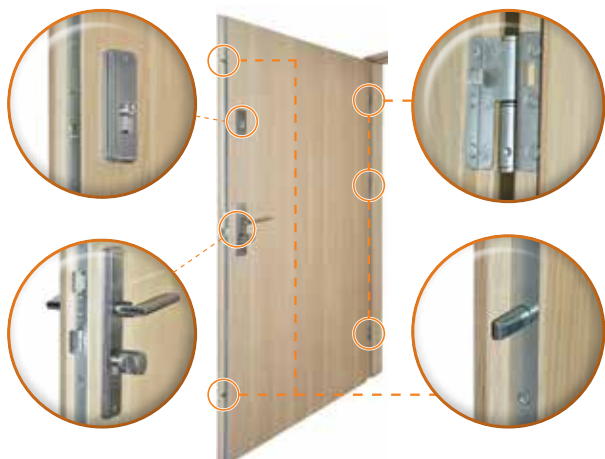

KONSTRUKCIÓ:



- az ajtólap hosszoldott fenyő keret, csőfuratos forgácslap betéttel,
- 90mm x 44mm-es MDF borítású hosszoldott fenyő blokkok vagy fémtok,
- az ajtólapok függőleges élei lekerekítettek (további információ a 60. oldalon).

Műszaki engedély ITB AT-15-8561/2011

- 1 HDF lemez
- 2 kiegészítő csőfuratos forgácslap
- 3 keret hosszoldott fenyő

STANDARD FELSZERELÉS:

- több pontos zár,
- erősített pántok,
- hangszigetelés $R_w=29$ dB,
- 2-es betörésvédelmi osztály.

VÁLASZTHATÓ TOKOK:



BLOKKTOKOK



FÉM TOKOK

	FÉM TOKOK				BLOKKTOKOK			
	„80”	„90”	„100”	„110”	„80”	„90”	„100”	„110”
s1 az ajtószárny szélessége	844	944	1044	1144	844	944	1044	1144
s2 a falnyílás szélessége	890	990	1090	1190	920	1020	1120	1220
s3 az ajtótok külső szélessége	880	980	1080	1180	890	990	1090	1190
s4 az ajtótok belső szélessége	800	900	1000	1100	802	902	1002	1102
s5 az ajtótok szélessége borítással együtt	906	1006	1106	1206				
h1 az szárny magassága	2040				2040			
h2 a falnyílás magassága,	2070				2084			
h3 az ajtótok külső magassága,	2064				2069			
h4 az ajtótok belső magassága	2024				2025			
h5 az ajtótok magassága borítással együtt	2077							

FELÁRAS KIEGÉSZÍTŐK:

kilincs, / zárcimke JANE, M3 bronz, grafitto, M6/M9 króm/nikkel,

automata küszöbtömítés a 80 - 110-es méretű ajtókhöz

panoráma kukucska

zárbetét szett (cilinderbetét + cilinderbetét gombbal) II. betörésvédelmi osztály 30x40mm – 6 kulcs

FELÜLETKÉPZÉSEK:

E ENDURO felület



Felületképzések egyfajta

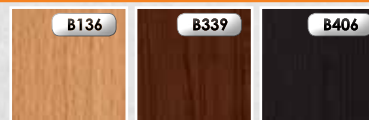

Bükk

Dió

Ébenfa

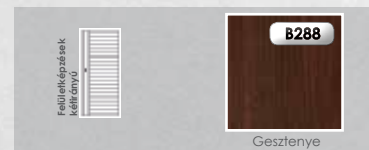

Felületképzések kétfajta

B288

Geszténye

E ENDURO PLUS felület

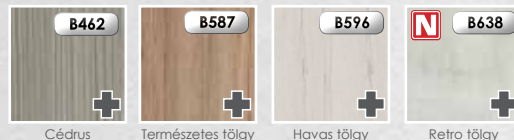

B462

Cédrus

B587

Természetes tölgy

B596

Havas tölgy

B638

Retro tölgy

E ENDURO 3D felület

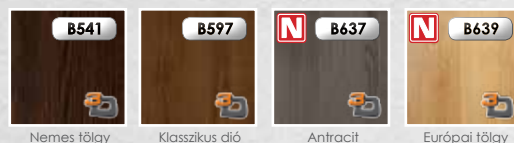

B541

Nemes tölgy

B597

Klasszikus dió

B637

Antracit

B639

Európai tölgy

EP Laminált ECO-FURNÉR (CLPL/CPL)



B473

CLPL

Dürö dió

B474

CLPL

Eterno tölgy

B476

CLPL

Szürke tölgy

B542

CPL

Sötét Coimbra

B543

CPL

Világos gesztenye

B490

CPL

Fehér

B491

CPL

Szürke

FELÁRAS KIEGÉSZÍTŐK:



kilincs, / zárcimke JANE, M3



cilinderbetét gombbal



panoráma kukucska



automata küszöbtömítés



KIEGÉSZÍTŐ INFORMÁCIÓK: BŐVEBB INFORMÁCIÓ A TOKOKRÓL, MÉRETTÁBLÁK A 61-62. OLDALON. FELSZERELÉS ÉS KIEGÉSZÍTŐK A 63 OLDALON.

Jobbos ajtó



Balos ajtó



A FALCOS AJTÓK MÉRETEI

	„60”	„70”	„80”	„90”	„100”	„110”
A	618	718	818	918	1018	1118
B	644	744	844	944	1044	1144
C	2027	2027	2027	2027	2027	2027
D	2040	2040	2040	2040	2040	2040

MEGJEGYZÉS: „A” ÉS „C” JELZÉSEK A FALC NÉLKÜLI ÉS TOLÓ AJTÓK MÉRETEIT JELÖLIK

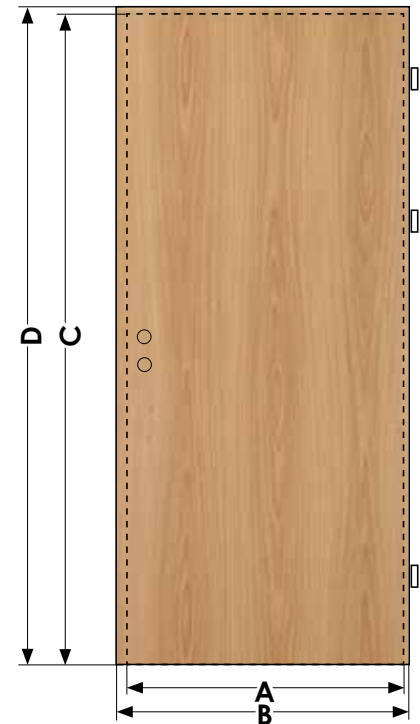

AJTÓLAPOK FÜGGŐLEGES ÉS FELŐ ÉLEINEK KERÉKÍTÉSE:

Ajtó típusok:	Szabvány ajtó		Toló ajtó	Kétszárnyú ajtók éleinek találko zásánál
	Falcolt ajtók	Falc nélküli ajtók		
FÓLIÁS MODUL AJTÓK	✓	✓	✓	✓
FÓLIÁS AJTÓK	✓	--	X	X
HARMONIKA AJTÓK	✓*	--	--	--
ÜVEGAJTÓK	--	X	--	--
EGIDA	✓	--	--	--
IGNIS	✓	--	--	--

*csak a külső függőleges éleken a többi élénél nem

Technikai információk a szellőzéshez

A fürdőszoba, kézmosó és a külön WC ajtók szabványának megfelelően az ajtónak kifelé kell nyílnia, legalább 0,8 m szélesnek kell lennie, 2 méter belmagasságúnak, és az alsó részén szellőzőnyílásnak kell lennie, amelynek össz keresztmetszete nem lehet kisebb, mint 0,022 méter a levegő beáramlás érdekében. Az ilyen szellőzőnyílás alkalmazása lehetővé teszi az ajtó teljes felületén a szellőzést. Viszont ha csak kisebb nyílást hagyunk az ajtón, akkor megfelelő távolságot kell hagyni a küszöb és az ajtószárny között a levegő áramlására. Ennek érdekében a fürdőszoba, vagy a WC-ajtószárnyat a beszereléskor kell alul megrövidíteni.

Ajtószélesség	A szellőző lyukak száma	Ajtólap szellőző furatokkal		Ajtólap szellőző vágással		Ajtólap szellőző ráccsal	
		Szellőző nyílások lyukakkal 7 mm-es átmérővel	Az előírt átmérő a lyukaknál (mm)	Megfelelő szellőzés az ajtó levágásával (7mm)	Az előírt átmérő a lyukaknál (mm)	Megfelelő szellőzés szellőző rács alkalmazásával (7mm)	Az előírt átmérő a lyukaknál (mm)
„60”	3	0,0060	34	0,0042	25	> 0,022	--
„70”	4	0,0074	28	0,0060	23	> 0,022	--
„80”	5	0,0087	24	0,0078	22	> 0,022	--
„90”	6	0,0100	21	0,0096	20	> 0,022	--
„100”	6	0,0107	19	0,0114	18	> 0,022	--
„110”	6	0,0114	17	0,0132	16	> 0,022	--

Ajtó modellek, ahol a szellőző lyukak, az aláramlás és a szellőzőrács nem kivélezhető: D'artagnan modellek. Az INVADO ajtóknak nem lehetséges többféle szellőzési mód egyidejű használatát



Szellőző rács (Norma Decor)



Szellőző nyílás



Kerek szellőző nyílások



Négyzetleges szellőző nyílás

BLOKKTOK

Műszaki engedély ITB AT-15-6597/2009

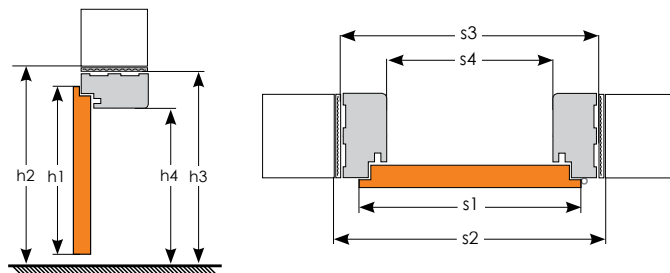

SZÁRNYAK ÉS OB3 OB6 BLOKK TOK MÉRETEI:

		Egy szárnyú ajtók						Kétszárnyú ajtók								
		„60”	„70”	„80”	„90”	„100”	„110”	„120”	„130”	„140”	„150”	„160”	„170”	„180”	„190”	„200”
s1	az ajtószárny szélessége	644	744	844	944	1044	1144	1264	1364	1464	1564	1664	1764	1864	1964	2064
s2	a falnyílás szélessége	718	818	918	1018	1118	1218	1338	1438	1538	1638	1738	1838	1938	2038	2138
s3	az ajtótok külső szélessége	688	788	888	988	1088	1188	1308	1408	1508	1608	1708	1808	1908	2008	2108
s4	az ajtótok belső szélessége	600	700	800	900	1000	1100	1220	1320	1420	1520	1620	1720	1820	1920	2020
h1	az szárny magassága	2040														
h2	a falnyílás magassága,	2084														
h3	az ajtótok külső magassága,	2069														
h4	az ajtótok belső magassága	2025														

ÁLLÍTHATÓ TOK

Műszaki engedély ITB AT-15-5393/2015

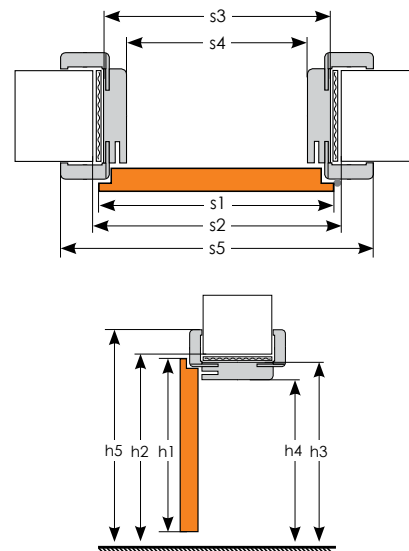

A SZÁRNY ÉS AZ AJTÓKERET MÉRETEI (MM)

		Egy szárnyú ajtók						Kétszárnyú ajtók								
		„60”	„70”	„80”	„90”	„100”	„110”	„120”	„130”	„140”	„150”	„160”	„170”	„180”	„190”	„200”
s1	az ajtószárny szélessége	644	744	844	944	1044	1144	1264	1364	1464	1564	1664	1764	1864	1964	2064
s2	a falnyílás szélessége	674	774	874	974	1074	1174	1294	1394	1494	1594	1694	1794	1894	1994	2094
s3	az ajtótok külső szélessége	644	744	844	944	1044	1144	1264	1364	1464	1564	1664	1764	1864	1964	2064
s4	az ajtótok belső szélessége	600	700	800	900	1000	1100	1220	1320	1420	1520	1620	1720	1820	1920	2020
s5	az ajtótok szélessége borítással együtt	744	844	944	1044	1144	1244	1364	1464	1564	1664	1764	1864	1964	2064	2164
h1	az szárny magassága	2040														
h2	a falnyílás magassága,	2062														
h3	az ajtótok külső magassága,	2047														
h4	az ajtótok belső magassága	2025														
h5	az ajtótok magassága borítással együtt	2097														

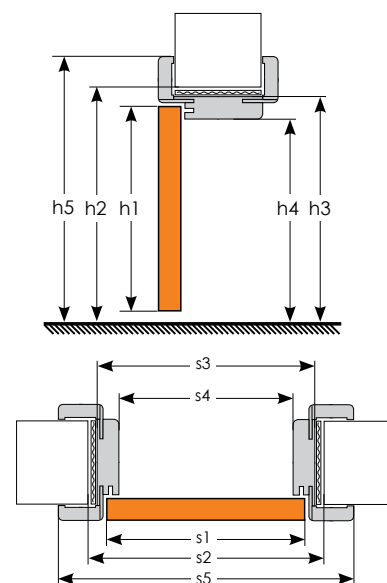
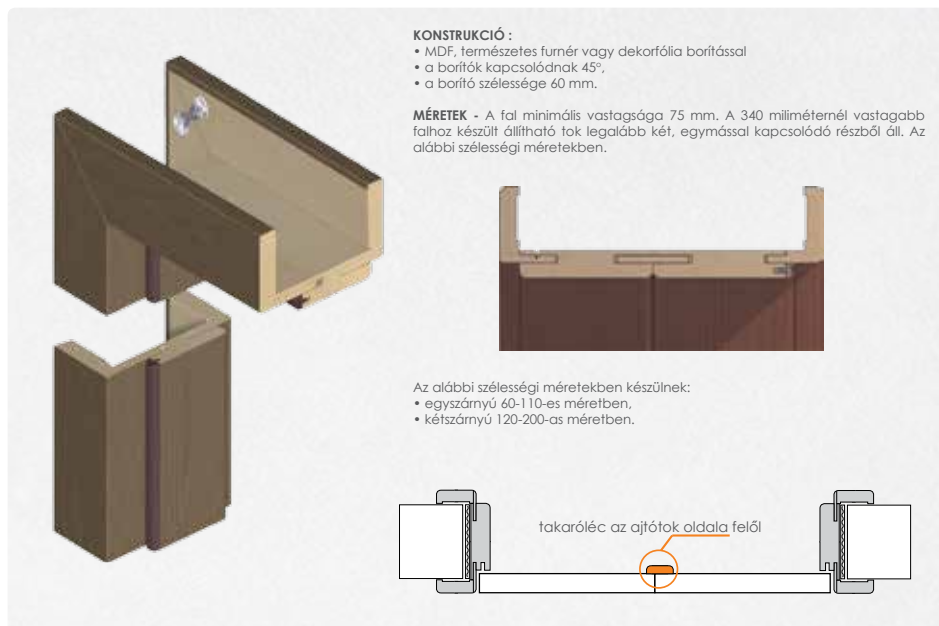

ÁLLÍTHATÓ TOKOK AJTÓLAP MÉRETEI FALCNÉLKÜLI AJTÓKNÁL (MM)

Egy szárnyú ajtó		Kétszárnyú ajtó													
		„60”	„70”	„80”	„90”	„100”	„120”	„130”	„140”	„150”	„160”	„170”	„180”	„190”	„200”
s1	az ajtószárny szélessége	618	718	818	918	1018	1239	1339	1439	1539	1639	1739	1839	1939	2039
s2	a falnyílás szélessége	691	791	891	991	1091	1328	1428	1528	1628	1728	1828	1928	2028	2128
s3	az ajtótok külső szélessége	666	766	866	966	1066	1308	1408	1508	1608	1708	1808	1908	2008	2108
s4	az ajtótok belső szélessége	600	700	800	900	1000	1220	1320	1420	1520	1620	1720	1820	1920	2020
s5	az ajtótok szélessége borítással együtt	744	844	944	1044	1144	1364	1464	1564	1664	1764	1864	1964	2064	2164
h1	az szárny magassága	2027													
h2	a falnyílás magassága,	2062													
h3	az ajtótok külső magassága,	2047													
h4	az ajtótok belső magassága	2025													
h5	az ajtótok magassága borítással együtt	2097													

AZ ÁLLÍTHATÓ ÉS A BLOKK TOK FELÁRAI

tok felülvilágítóval 5fm külméretig (üveg nélkül)

kétszárnyú ajtótokok

nem tipikus méretek

falkáva burkolat (vak ajtótok)

állítható ajtótok ovális borítással

falra szerelt ajtótok egyszárnyú tolóajtóhoz szárnytakaróval (kivéve az ORS3 takarót)

kiegészítő pántok „60”-„80” mérethez

NÉVLEGES FALVASTAGSÁG ÁLLÍTHATÓ TOKOK ESETÉN

symbol	falvastagság	symbol	falvastagság
A	75 - 94	L	300 - 319
B	95 - 114	M	320 - 339
C	120 - 139	N	340 - 359
D	140 - 159	O	360 - 379
E	160 - 179	P	380 - 399
F	180 - 199	Q	400 - 419
G	200 - 219	R	420 - 439
H	220 - 239	S	440 - 459
I	240 - 259	T	460 - 479
J	260 - 279	U	480 - 499
K	280 - 299		



Kilincs
UNO

Színek:
• INX - rozsdamentes acél.



Kilincs
INVADO-D

Színek:
• M6/M9 - króm/nikkel.



Kilincs
UNO-R

Színek:
• INX - rozsdamentes acél.



Kilincs
PRESTO

Színek:
• M6/M9 - króm/nikkel.



Kilincs
GIUSSY

Színek:
• M6/M9 - króm/nikkel,
• M3 - grafitbarna.



Kilincs
INVADO

Színek:
• M6/M9 - króm/nikkel



Kilincs
BELIA

Színek:
• SN - szatinált nikkel.



Kilincs
FLIP

Színek:
• SN - szatinált nikkel.



Kilincs
QUANTA

Színek:
• SN - szatinált nikkel.



Kilincs
ENTRA

Színek:
• SN - szatinált nikkel.



Kilincs
QUBIK

Színek:
• M9 - grafitbarna,
• M8 - titan.



Kilincs
PRADO

Színek:
• INX - rozsdamentes acél.



Kilincs
REAL

Színek:
• M6/M9 - króm/nikkel



Kilincs
FOKUS-R

Színek:
• M91 - szatinált nikkel,
• M3 - grafitbarna.



Kilincs
INVADO-QR

Színek:
• M9 - nikkel,



TARTOZÉKOK

BELTÉRI AJTÓK:



Bezsavarós
pipapánt



Pánttakarók



Rejtett pántok
(fal nélküli ajtókhöz)



Hajóablak (satinato, átlátszó)

BELTÉRI BEJÁRATI AJTÓK:

MŰSZAKI AJTÓK:



Kilincs + zártakáró JANE
(EGIDA ajtóhoz)



Kukucsáló



Cylinder betét gombbal



Ajtócsukó



Automata küszöbtömítés,



Kukucsáló

TOLÓ RENDSZEREK:



Kefe (falban futó toló rendszerhez)



lassító szerkezet (fal előtt futó toló ajtókhöz)



Karnis
(fal előtt futó toló rendszerekhez)

fogantyú



fogantyú
kulccsal



Takarólécek
(falban futó toló rendszerhez)

Tel. +48 /34/ 35 10 550
Mob. +48 508 052 407

Tel. +48 /34/ 35 10 549
Mob. +48 509 680 283



Töltse le a katalógust
mobiltelefonjára (PDF)

INVADO
aitó

INVADO Sp. z o.o.
Dzielna, ul. Leśna 2
42-793 Ciasna
Polska

e-mail: biuro@invado.pl

tel. +48 34 351 05 40
fax +48 34 353 56 02

A **LOOSER Group** company

A katalógusban közzétett információk nem minősülnek ajánlattételnek és a polgári törvénykönyvben foglaltaknak megfelelően kizárólag információ nyújtás célját szolgálják. Az alábbi katalógus 2016.06.01-től érvényes és a katalógus kiadója fenntartja a változtatás jogát.

Figyelem! Tekintettel a nyomdai eljárásban használt színtechnikára, a katalógusban feltüntetett termékek színe eltérhet az eredeti termék színétől. Minden szerzői jog fenntartva. A katalógus publikálása, sokszorosítása az interneten vagy más tömegkommunikációs eszköz segítségével TILOS az INVADO írásos engedélye nélkül.

www.invado.pl



www.facebook.com/INVADO